



Catálogo | Septiembre 2014

# System pro *E* comfort MISTRAL<sup>®</sup>

Crea tu propia obra maestra

## Introducción

System pro E comfort MISTRAL®	2
-------------------------------	---

## System pro E comfort MISTRAL41F

Introducción System pro E comfort MISTRAL41F	4
- System pro E comfort MISTRAL41F, códigos pedido 650°	10
- System pro E comfort MISTRAL41F, códigos pedido 850°, pared cartón-yeso	12
- System pro E comfort MISTRAL41F, códigos pedido accesorios	14

## System pro E comfort MISTRAL41W

Introducción System pro E comfort MISTRAL41W	16
- System pro E comfort MISTRAL41W, códigos pedido 650°	22
- System pro E comfort MISTRAL41W, códigos pedido accesorios	24

## System pro E comfort MISTRAL65

Introducción System pro E comfort MISTRAL65	26
- System pro E comfort MISTRAL65, códigos pedido 650°	34
- System pro E comfort MISTRAL65, códigos pedido accesorios	36

## Regletas

- Códigos pedido regletas	38
- Regletas	39

## Características técnicas

Características técnicas System pro E comfort MISTRAL41F	40
Características técnicas System pro E comfort MISTRAL41W	42
Características técnicas System pro E comfort MISTRAL65	43
Tabla de comportamiento frente a agentes químicos IP41F, IP41W e IP65	44
System pro E comfort MISTRAL41F, pretroquelados en base y laterales	45
System pro E comfort MISTRAL41F, pretroquelados en base y techo	46

## Dibujos y dimensiones

System pro E comfort MISTRAL41F	47
System pro E comfort MISTRAL41W	48
System pro E comfort MISTRAL65	50

## System pro *E* comfort MISTRAL® Crea tu propia obra maestra

El nuevo sistema de cajas System pro *E* comfort MISTRAL® proporciona la libertad y la flexibilidad para instalar casi cualquier tipo de sistema de distribución eléctrica en entornos industriales, comerciales o residenciales. Estas innovadoras cajas se han diseñado desde el inicio para mejorar las características que usted espera de ABB en términos de versatilidad, eficiencia y seguridad.



### Instalación rápida y sencilla

El amplio espacio interno hace que el cableado rápido y fácil, y también le permite fijar con bridas los cables en los puntos preparados para ello en el bastidor. Varios bloques de terminales de resorte en dos colores diferentes pueden instalarse tanto en la parte superior e inferior de las cajas, ofreciendo todavía más flexibilidad. El System pro *E* comfort MISTRAL® también es totalmente compatible con una gama unificada de accesorios para una amplia variedad de aplicaciones.

### Característico diseño elegante

De material termoplástico libre de halógenos (para versiones GWT 650°C y GWT 850°C), reciclable, y con dos grados de protección IP41 e IP65. En versiones de empotrar y montadas sobre pared, por lo que siempre hay una solución que se ajusta a sus necesidades decorativas. Las puertas, de elegante diseño, transparentes u opacas se abren hasta 180° facilitando el acceso al interior de las cajas. La perfecta simetría hace que se puede girar el panel frontal o toda la caja para que la puerta se abra a la derecha o la izquierda.

Todo lo relacionado con las series System pro *E* comfort MISTRAL® ha sido diseñado para facilitar la instalación, con una estética perfecta que permite utilizar cajas de alta calidad que resaltan en cualquier lugar.



Innovar hoy no sólo significa la búsqueda de soluciones funcionales y tecnológicamente avanzadas. Para ABB, ser innovador significa abarcar una perspectiva a más largo plazo utilizando materiales eco-compatibles para nuestros productos que respetan el medio ambiente, incluso al final de su ciclo de vida. Por esta razón, para las cajas, se han utilizado termoplásticos libres de halógenos y reciclables al 100%. Su compatibilidad con el medio ambiente ha sido evaluada por el método de Análisis del ciclo de vida (ACV), o ciclo ambiental, es una herramienta objetiva para garantizar la optimización de las prestaciones técnicas y energéticas en la fase de funcionamiento, el control y la reducción de los impactos ambientales en fase de producción y de gestión del fin de la vida del producto.

## System pro *E* comfort MISTRAL41F

### Crea tu propia obra maestra

Las cajas de la serie System pro *E* comfort MISTRAL41F le ofrecen la libertad y flexibilidad para instalar cualquier tipo de sistema de distribución eléctrica en edificios residenciales. Las cajas de empotrar, con un grado IP41, se han diseñado desde el inicio para mejorar las características únicas que usted espera de ABB en términos de versatilidad, eficiencia y seguridad. Las series System pro *E* comfort MISTRAL41F es una de las gamas más amplias del mercado, encontrando siempre una solución que se ajuste a sus necesidades.

Las cajas, de varios tamaños, con tres opciones de entrada de cable y espacio de hasta 72 módulos, pueden instalarse en paredes de ladrillo, hormigón o de cartón-yeso. La profundidad de la caja asegura un equilibrio perfecto entre el espacio interior y su instalación en paredes delgadas. Con una profundidad de su frontal de menos de 30 mm, las cajas caben en los espacios más reducidos. Todo en System pro *E* comfort MISTRAL41F ha sido diseñado para facilitar la instalación, lo que le permite configurar cajas de alta calidad con las que usted puede estar orgulloso.



Diseño elegante que combina una tecnología fiable con un moderno aspecto decorativo.



## Posibilidades de instalación sin fin

La puerta se abre hasta 180° facilitando el pleno acceso al interior de la caja.

Puerta disponible en dos versiones: azul petróleo y opaca.

La profundidad de la caja base asegura un equilibrio perfecto entre el espacio interno y la posibilidad de la instalación en paredes delgadas.

El diseño simétrico permite la apertura de la puerta que es reversible ya sea desde la izquierda o desde la derecha.

# Posibilidades de instalación sin fin

## Acoplamiento horizontal

Las cajas pueden acoplarse lateralmente con el accesorio de unión en horizontal, que protege el paso de cables entre las cajas adyacentes.



## Protector de mortero

Todas las cajas incluyen un protector de mortero que impide que entre en la caja.

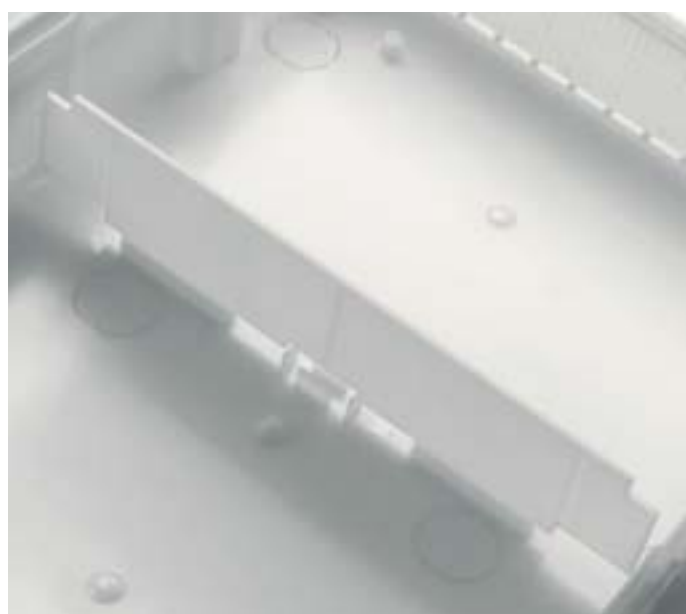

## Accesorio de doble función

Un único accesorio realiza una doble función. Se puede utilizar para fijar los tubos en la caja de la vivienda o para unir verticalmente dos cajas.

## Separación interna

La separación horizontal permite tener dos zonas en el interior de la caja claramente separadas.

### Tapas pasacables

Las tapas pasacables con múltiples pre-cortes (tableta chocolate) está diseñada para cortarse sólo cuando sea necesario para tener una fijación más segura. La tapa pasacables desmontable con pre-troquelados proporciona una colocación fiable y segura de tubos flexibles y otros conductos especialmente en instalaciones de cartón-yeso.



### Dos posiciones para el perfil DIN

El bastidor extraíble tiene dos posiciones para el perfil DIN lo que permite montar dispositivos de distintas profundidades, como interruptores magnetotérmicos S200 o S800, quedando perfectamente alineados.



### Tapas de los tornillos cautivas

Las tapas de los tornillos están enganchadas al frontal para que puedan abrirse sin riesgo de perderlos.

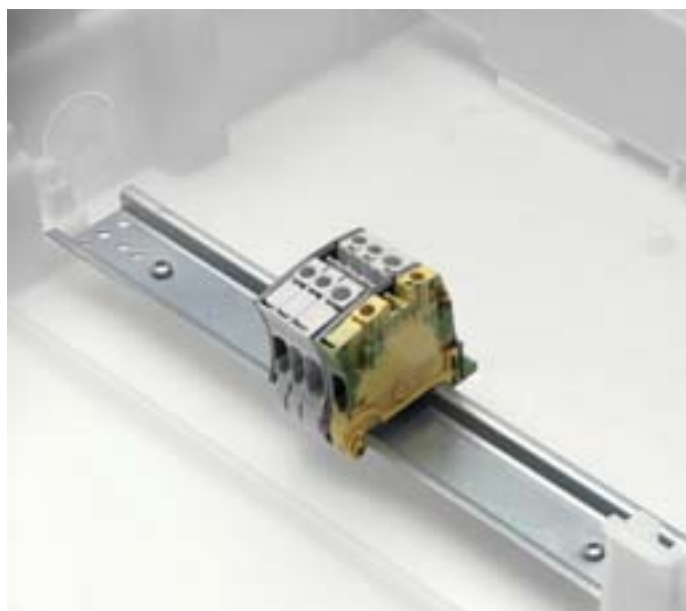

### Perfil DIN para bornas

Puede instalarse un perfil DIN adicional en el fondo de la caja para montar bornas u otros elementos.



# Una gama versátil, apta para todas las aplicaciones

La serie System pro *E* comfort MISTRAL41F, de construcción simple, hace que el montaje de las cajas sea rápido y fácil. Es más, su diseño flexible permite adaptarse fácilmente a gran número de aplicaciones.

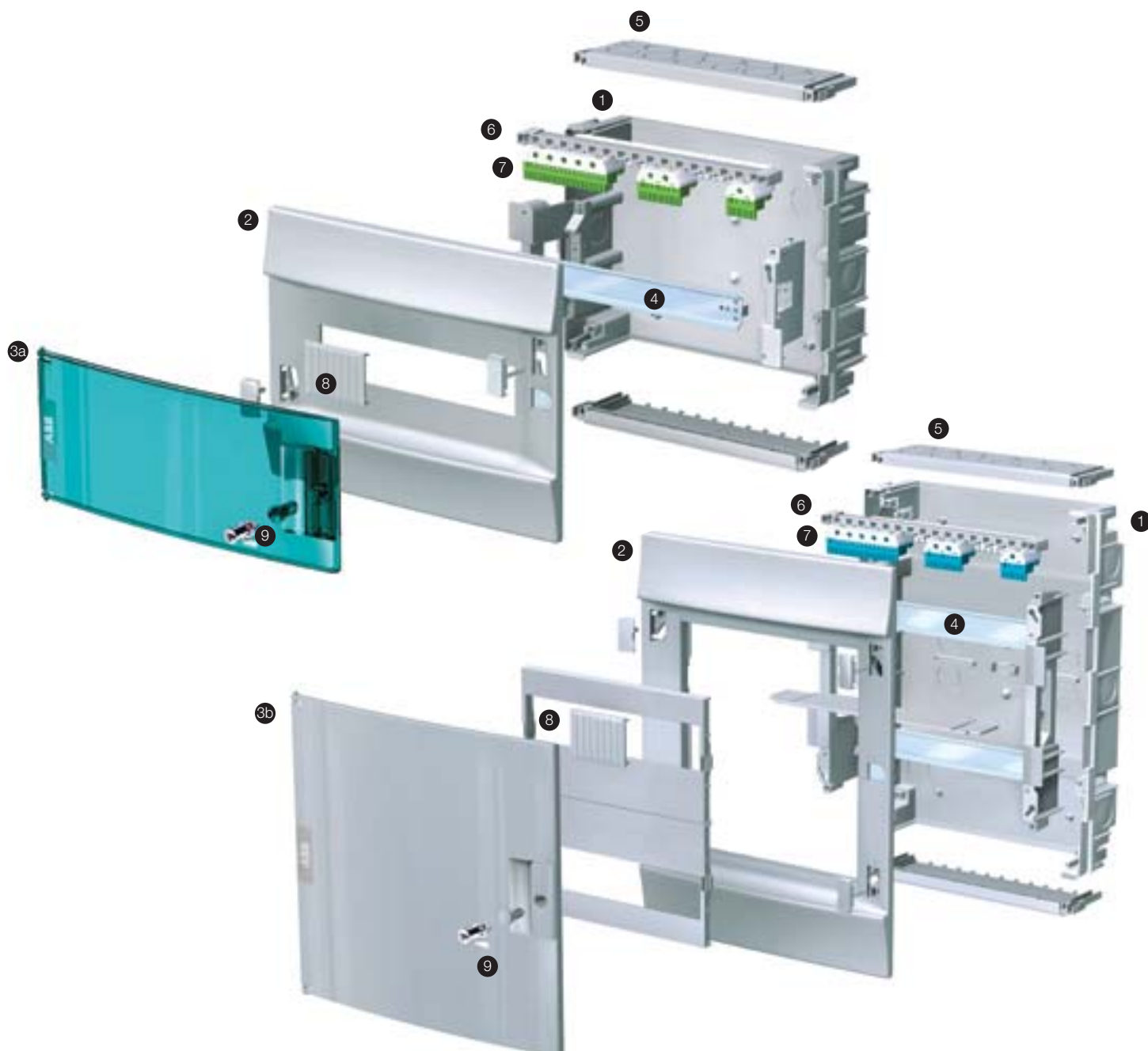

- 1. Cuerpo de empotrar
- 2. Frontal reversible
- 3. a) Puerta transparente  
b) Puerta opaca

- 4. Perfil DIN
- 5. Tapa pasacables
- 6. Soporte regleta

- 7. Regleta de neutro y tierra con resorte o con tornillos
- 8. Tapaventanas
- 9. Cerradura con llave (opcional)



#### Nivelación horizontal

Los ajustes externos de la tapa frontal facilitan una perfecta nivelación, incluso si la caja está ligeramente inclinada.



#### Nueva generación de regletas común

La nueva gama System pro *E* comfort MISTRAL® incluye una amplia y completa gama de regletas común para armarios y cajas de ABB. En dos versiones, con tornillo y con resorte, de acoplamiento rápido y cableado hasta 63A ó 100A.

#### Grado de protección IP41

##### Primera cifra: 4

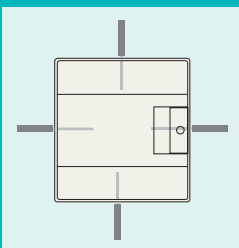

- Protegido contra el contacto de partes activas o móviles en el interior por objetos externos como herramientas o cables mayores de 1 mm

##### Segunda cifra: 1

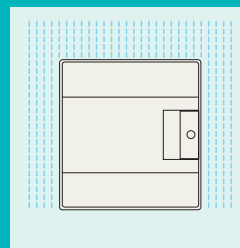

- Protección contra la caída vertical de gotas de agua, por ejemplo, condensación

# System pro E comfort MISTRAL41F, códigos pedido 650°



Descripción	GWT	N° mód. (18 mm)	Dimensiones AxHxP (mm)	Código	Sum.min./ Embalaje
-------------	-----	--------------------	------------------------------	--------	-----------------------

## 1 Fila

Caja empotrar MISTRAL41F, 4 mód. puerta opaca	650	4	152x202x105	1SLM004100A1100	1/24
Caja empotrar MISTRAL41F, 4 mód. puerta transparente	650	4	152x202x105	1SLM004100A1200	1/24



Caja empotrar MISTRAL41F, 6 mód. puerta opaca	650	6	192x202x105	1SLM004100A1101	1/18
Caja empotrar MISTRAL41F, 6 mód. puerta transparente	650	6	192x202x105	1SLM004100A1201	1/18



Caja empotrar MISTRAL41F, 8 mód. puerta opaca	650	8	232x250x108	1SLM004100A1102	1/12
Caja empotrar MISTRAL41F, 8 mód. puerta transparente	650	8	232x250x108	1SLM004100A1202	1/12



Caja empotrar MISTRAL41F, 12 mód. puerta opaca	650	12	320x250x108	1SLM004100A1103	1/9
Caja empotrar MISTRAL41F, 12 mód. puerta transparente	650	12	320x250x108	1SLM004100A1203	1/9



Caja empotrar MISTRAL41F, 18 mód. puerta opaca	650	18	430x250x108	1SLM004100A1104	1/6
Caja empotrar MISTRAL41F, 18 mód. puerta transparente	650	18	430x250x108	1SLM004100A1204	1/6

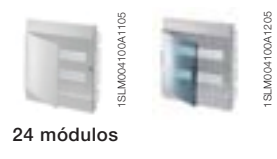

Descripción	GWT	N° mód. (18 mm)	Dimensiones AxHxP (mm)	Código	Sum.min./ Embalaje
-------------	-----	--------------------	------------------------------	--------	-----------------------

## 2 Filas

Caja empotrar MISTRAL41F, 24 mód. 2F. puerta opaca	650	24	320x435x108	1SLM004100A1105	1/5
Caja empotrar MISTRAL41F, 24 mód. 2F. puerta transparente	650	24	320x435x108	1SLM004100A1205	1/5



Caja empotrar MISTRAL41F, 36 mód. 2F. puerta opaca	650	36	430x435x108	1SLM004100A1106	1/3
Caja empotrar MISTRAL41F, 36 mód. 2F. puerta transparente	650	36	430x435x108	1SLM004100A1206	1/3



1SLM004100A11067



1SLM004100A1207

36 módulos



1SLM004100A1108



1SLM004100A1208

54 módulos

Descripción	GWT	N° mód.	Dimensiones	Código	Sum.min./Embalaje
		(18 mm)	AxHxP (mm)		

**3 Filas**

Caja empotrar MISTRAL41F, 36 mód. 3F. puerta opaca	650	36	320x600x108	1SLM004100A1107	1/4
Caja empotrar MISTRAL41F, 36 mód. 3F. puerta transparente	650	36	320x600x108	1SLM004100A1207	1/4

Caja empotrar MISTRAL41F, 54 mód. 3F. puerta opaca	650	54	430x600x128	1SLM004100A1109	1/1
Caja empotrar MISTRAL41F, 54 mód. 3F. puerta transparente	650	54	430x600x128	1SLM004100A1209	1/1



1SLM004100A1109



1SLM004100A1209

48 módulos



1SLM004100A1110



1SLM004100A1210

72 módulos

Descripción	GWT	N° mód.	Dimensiones	Código	Sum.min./Embalaje
		(18 mm)	AxHxP (mm)		

**4 Filas**

Caja empotrar MISTRAL41F, 48 mód. 4F. puerta opaca	650	48	320x735x108	1SLM004100A1108	1/1
Caja empotrar MISTRAL41F, 48 mód. 4F. puerta transparente	650	48	320x735x108	1SLM004100A1208	1/1

Caja empotrar MISTRAL41F, 72 mód. 4F. puerta opaca	650	72	430x735x128	1SLM004100A1110	1/1
Caja empotrar MISTRAL41F, 72 mód. 4F. puerta transparente	650	72	430x735x128	1SLM004100A1210	1/1

# System pro E comfort MISTRAL41F, códigos pedido 850°

## Pared cartón-yeso

Descripción	GWT	N° mód.	Dimensiones	Código	Sum.min./Embalaje
		(18 mm)	AxHxP (mm)		

### 1 Fila

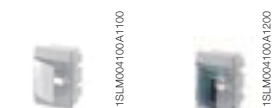

4 módulos

Caja empotrar MISTRAL41F, 850, 4 mód. puerta opaca	850	4	152x202x105	1SLM004100A1300	1/24
Caja empotrar MISTRAL41F, 850, 4 mód. puerta transparente	850	4	152x202x105	1SLM004100A1400	1/24

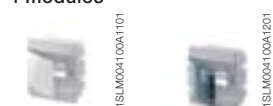

6 módulos

Caja empotrar MISTRAL41F, 850, 6 mód. puerta opaca	850	6	192x202x105	1SLM004100A1301	1/18
Caja empotrar MISTRAL41F, 850, 6 mód. puerta transparente	850	6	192x202x105	1SLM004100A1401	1/18



8 módulos

Caja empotrar MISTRAL41F, 850, 8 mód. puerta opaca	850	8	232x250x108	1SLM004100A1302	1/12
Caja empotrar MISTRAL41F, 850, 8 mód. puerta transparente	850	8	232x250x108	1SLM004100A1402	1/12



12 módulos

Caja empotrar MISTRAL41F, 850, 12 mód. puerta opaca	850	12	320x250x108	1SLM004100A1303	1/9
Caja empotrar MISTRAL41F, 850, 12 mód. puerta transparente	850	12	320x250x108	1SLM004100A1403	1/9



18 módulos

Caja empotrar MISTRAL41F, 850, 18 mód. puerta opaca	850	18	430x250x108	1SLM004100A1304	1/6
Caja empotrar MISTRAL41F, 850, 18 mód. puerta transparente	850	18	430x250x108	1SLM004100A1404	1/6

Descripción	GWT	N° mód.	Dimensiones	Código	Sum.min./Embalaje
		(18 mm)	AxHxP (mm)		



24 módulos

### 2 Filas

Caja empotrar MISTRAL41F, 850, 24 mód. 2F. puerta opaca	850	24	320x435x108	1SLM004100A1305	1/5
Caja empotrar MISTRAL41F, 850, 24 mód. 2F. puerta transparente	850	24	320x435x108	1SLM004100A1405	1/5

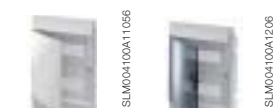

36 módulos

Caja empotrar MISTRAL41F, 850, 36 mód. 2F. puerta opaca	850	36	430x435x108	1SLM004100A1306	1/3
Caja empotrar MISTRAL41F, 850, 36 mód. 2F. puerta transparente	850	36	430x435x108	1SLM004100A1406	1/3



1SLM004100A11067



1SLM004100A1207

36 módulos



1SLM004100A1108



1SLM004100A1209

54 módulos

Descripción	GWT	N° mód.	Dimensiones AxHxP	Código	Sum.min./Embalaje
		(18 mm)	(mm)		

### 3 Filas

Caja empotrar MISTRAL41F, 850, 36 mód. 3F. puerta opaca	850	36	320x600x108	1SLM004100A1307	1/4
Caja empotrar MISTRAL41F, 850, 36 mód. 3F. puerta transparente	850	36	320x600x108	1SLM004100A1407	1/4

Caja empotrar MISTRAL41F, 850, 54 mód. 3F. puerta opaca	850	54	430x600x128	1SLM004100A1309	1/1
Caja empotrar MISTRAL41F, 850, 54 mód. 3F. puerta transparente	850	54	430x600x128	1SLM004100A1409	1/1

Descripción	GWT	N° mód.	Dimensiones AxHxP	Código	Sum.min./Embalaje
		(18 mm)	(mm)		



1SLM004100A1109



1SLM004100A1209

48 módulos



1SLM004100A1110



1SLM004100A1210

72 módulos

### 4 Filas

Caja empotrar MISTRAL41F, 850, 48 mód. 4F. puerta opaca	850	48	320x735x108	1SLM004100A1308	1/1
Caja empotrar MISTRAL41F, 850, 48 mód. 4F. puerta transparente	850	48	320x735x108	1SLM004100A1408	1/1

Caja empotrar MISTRAL41F, 850, 72 mód. 4F. puerta opaca	850	72	430x735x128	1SLM004100A1310	1/1
Caja empotrar MISTRAL41F, 850, 72 mód. 4F. puerta transparente	850	72	430x735x128	1SLM004100A1410	1/1

# System pro E comfort MISTRAL41F, códigos pedido accesorios



**Puerta opaca**

1SLM004100A1900

Descripción	N° módulos (18 mm)	Código	Sum.min./Embalaje
<b>Puerta opaca</b>			
Puerta opaca 4 mód. MISTRAL41F	4	1SLM004100A1900	1/20
Puerta opaca 6 mód. MISTRAL41F	6	1SLM004100A1916	1/20
Puerta opaca 8 mód. MISTRAL41F	8	1SLM004100A1902	1/10
Puerta opaca 12 mód. MISTRAL41F	12	1SLM004100A1904	1/20
Puerta opaca 18 mód. MISTRAL41F	18	1SLM004100A1906	1/20
Puerta opaca 24/48 mód. MISTRAL41F	24	1SLM004100A1908	1/15
Puerta opaca 36 mód. MISTRAL41F	36	1SLM004100A1910	1/10
Puerta opaca 36/72 mód. MISTRAL41F	36	1SLM004100A1912	1/10
Puerta opaca 54 mód. MISTRAL41F	54	1SLM004100A1914	1/5



**Puerta transparente**

1SLM004100A1901

<b>Puerta transparente</b>			
Puerta transparente 4 mód. MISTRAL41F	4	1SLM004100A1901	1/20
Puerta transparente 6 mód. MISTRAL41F	6	1SLM004100A1917	1/20
Puerta transparente 8 mód. MISTRAL41F	8	1SLM004100A1903	1/10
Puerta transparente 12 mód. MISTRAL41F	12	1SLM004100A1905	1/20
Puerta transparente 18 mód. MISTRAL41F	18	1SLM004100A1907	1/20
Puerta transparente 24/48 mód. MISTRAL41F	24	1SLM004100A1909	1/15
Puerta transparente 36 mód. MISTRAL41F	36	1SLM004100A1911	1/10
Puerta transparente 36/72 mód. MISTRAL41F	36	1SLM004100A1913	1/10
Puerta transparente 54 mód. MISTRAL41F	54	1SLM004100A1915	1/5



1SLM004100A1949

Separación horizontal



1SLM004100A1942

Sujetacables



1SLM004100A1945

Paneles ciegos



11SLM004100A1931

Cerradura



1SLM004100A1929

Tapaventanas



1SLM004100A1922

Acoplamiento horizontal/  
Soporte de tubos



1SLM004100A1920

Separación horizontal



801039F0901



801039F0901



801037F0901



801039F0901



801041F0901

Regletas



801081F0901

Soportes de regletas

Descripción	N° módulos (18 mm)	Código	Sum.min./Embalaje
-------------	--------------------	--------	-------------------

**Otros accesorios**

Separación horizontal 12 mód. MISTRAL41F	12	1SLM004100A1920	1/100
Separación horizontal 18 mód. MISTRAL41F	18	1SLM004100A1921	1/100
Acoplamiento vertical / soporte de tubos 12 mód. MISTRAL41F	12	1SLM004100A1922	1/20
Acoplamiento vertical / soporte de tubos 18 mód. MISTRAL41F	18	1SLM004100A1923	1/15
Tapaventanas 12 mód. RAL9016	12	1SPE007715F5650	5/180
Cerradura con llave MISTRAL41F		1SLM004100A1931	20/300
Panel ciego central 12 mód. MISTRAL41F	12	1SLM004100A1945	1/20
Panel ciego 12 mód. MISTRAL41F	12	1SLM004100A1946	1/20
Panel ciego central 18 mód. MISTRAL41F	18	1SLM004100A1947	1/30
Panel ciego 18 mód. MISTRAL41F	18	1SLM004100A1948	1/30
Acoplamiento horizontal, 1 ud.		1SLM004100A1949	1/50
Sujetacables, 1 ud.		1SLM004100A1942	1/30

Descripción	Corriente máxima	Código	Sum.min./Embalaje
-------------	------------------	--------	-------------------

**Regletas de T**

Regleta T 3x16 mm2 + 3x25mm2. 100A, 3 pasos	100 A	1SPE007715F0741	5/270
Regleta T 5x16 mm2 + 6x25mm2. 100A, 5 pasos	100 A	1SPE007715F0742	5/150
Regleta T 7x16 mm2 + 9x25mm2. 100A, 7 pasos	100 A	1SPE007715F0743	5/120
Regleta T 9x16 mm2 + 12x25mm2. 100A, 9 pasos	100 A	1SPE007715F0744	5/90
Regleta T 11x16 mm2 + 15x25mm2. 100A, 11 pasos	100 A	1SPE007715F0745	5/90

**Soporte regleta de N/T**

TB08 Soporte regleta de N/T para 8 mód. Capacidad 11 pasos	8	1SPE007715F0751	5/280
TB12 Soporte regleta de N/T para 12 mód. Capacidad 16 pasos	12	1SPE007715F0752	5/225
TB18 Soporte regleta de N/T para 18 mód. Capacidad 22 pasos	18	1SPE007715F0753	5/150



## System pro *E* comfort MISTRAL41W

### Crea tu propia obra maestra

Las cajas de la serie System pro *E* comfort MISTRAL41W le dan al instalador la libertad y flexibilidad para instalar cualquier tipo de sistema de distribución eléctrica en edificios residenciales. Esta amplia gama de cajas murales, con un grado IP41, se han diseñado desde el inicio para mejorar las características únicas que hacen a ABB liderar los procesos en la industria. Las cajas son de rápida y fácil instalación, con su elegante diseño destacan en cualquier lugar.

Es más, el amplio espacio interior, la selección de puertas y una gama común de accesorios, le ofrecen un sinfín de posibilidades para crear un trabajo de alta calidad. Los instaladores pueden sentirse orgullosos.



Rápido y fácil de instalar.  
Diseño y simplicidad "todo en uno".



## Posibilidades de instalación sin fin

La puerta se abre hasta 180° facilitando el pleno acceso al interior de la caja.

Puerta disponible en dos versiones: azul petróleo y opaca. También hay cajas sin puerta.

Soportes en base ocultos para una instalación en pared segura.

El diseño simétrico permite la apertura de la puerta que es reversible ya sea desde la izquierda o desde la derecha.

# Posibilidades de instalación sin fin

## Entrada y salidas de cables invisibles

Pre-cortes en forma de ranuras permiten la entrada y salida de cables por la parte superior e inferior. Cuando no se utilizan, las ranuras permanecen invisibles en el exterior, manteniendo la elegante apariencia de la caja.



## Gran espacio interior

Un amplio espacio interior hace que el cableado sea aún más fácil. Los puntos previstos en la base facilitan la fijación de los cables simplemente con bridas.



## Fácil instalación de módulos adicionales

Se puede ampliar en un módulo por fila abriendo los dos precortes de 1/2 módulo en cada extremo. Esta rápida y fácil solución permite la instalación de elementos inesperados.



## Cableado rápido y ordenado

Pueden instalarse varias regletas de N y T alojadas en la parte superior e inferior de la caja. En dos versiones, con tornillos o con resorte.

### Aislamiento de doble protección

La carcasa de la caja y todos los accesorios han sido diseñados y desarrollado para asegurar la protección de doble aislamiento Clase II.



### Cajas de varias filas

En las cajas con varias filas, la distancia entre perfiles DIN es de 125mm.

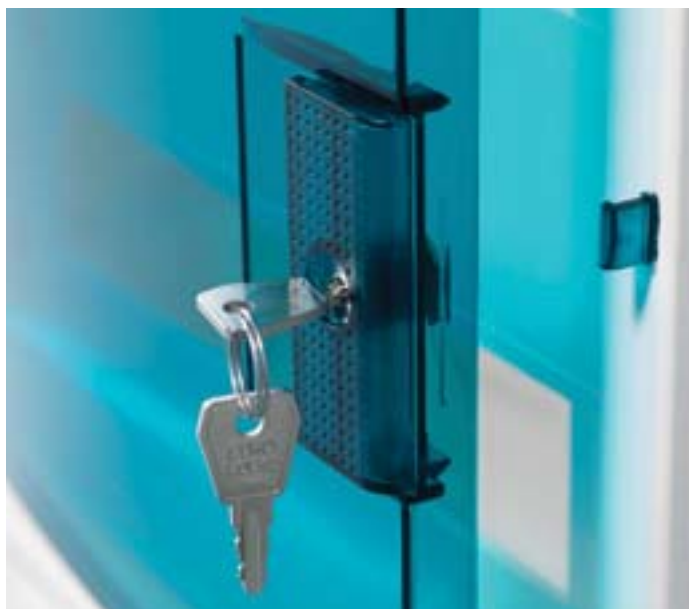

### Cerradura de la puerta opcional

Al cierre de la puerta estándar se le puede añadir una cerradura con llave para mayor seguridad.

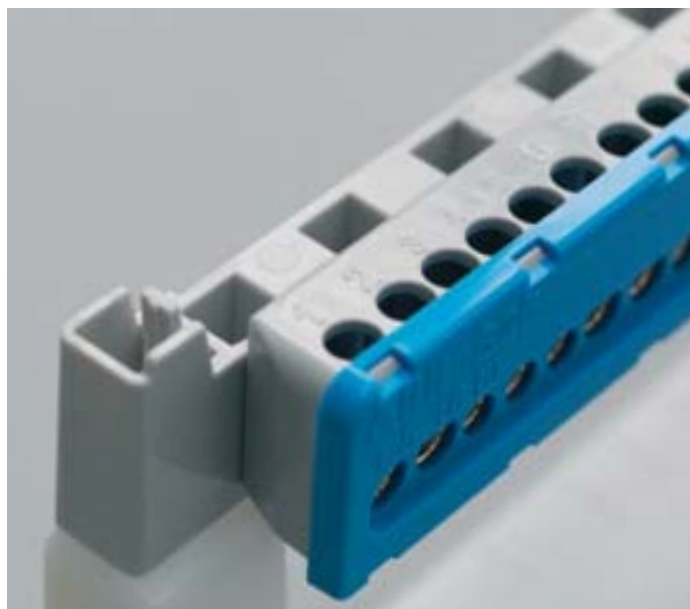

### Nueva generación de regletas común

La nueva gama System pro E comfort MISTRAL® Incluye una amplia y completa gama de regletas común para armarios y cajas de ABB. En dos versiones, con tornillo y con resorte, de acoplamiento rápido y cableado hasta 63A ó 100A.

## Una gama versátil, apta para todas las aplicaciones

La serie System pro *E* comfort MISTRAL41W, de construcción simple, hace que el montaje de las cajas sea rápido y fácil. Es más, su diseño flexible permite adaptarse fácilmente a gran número de aplicaciones.

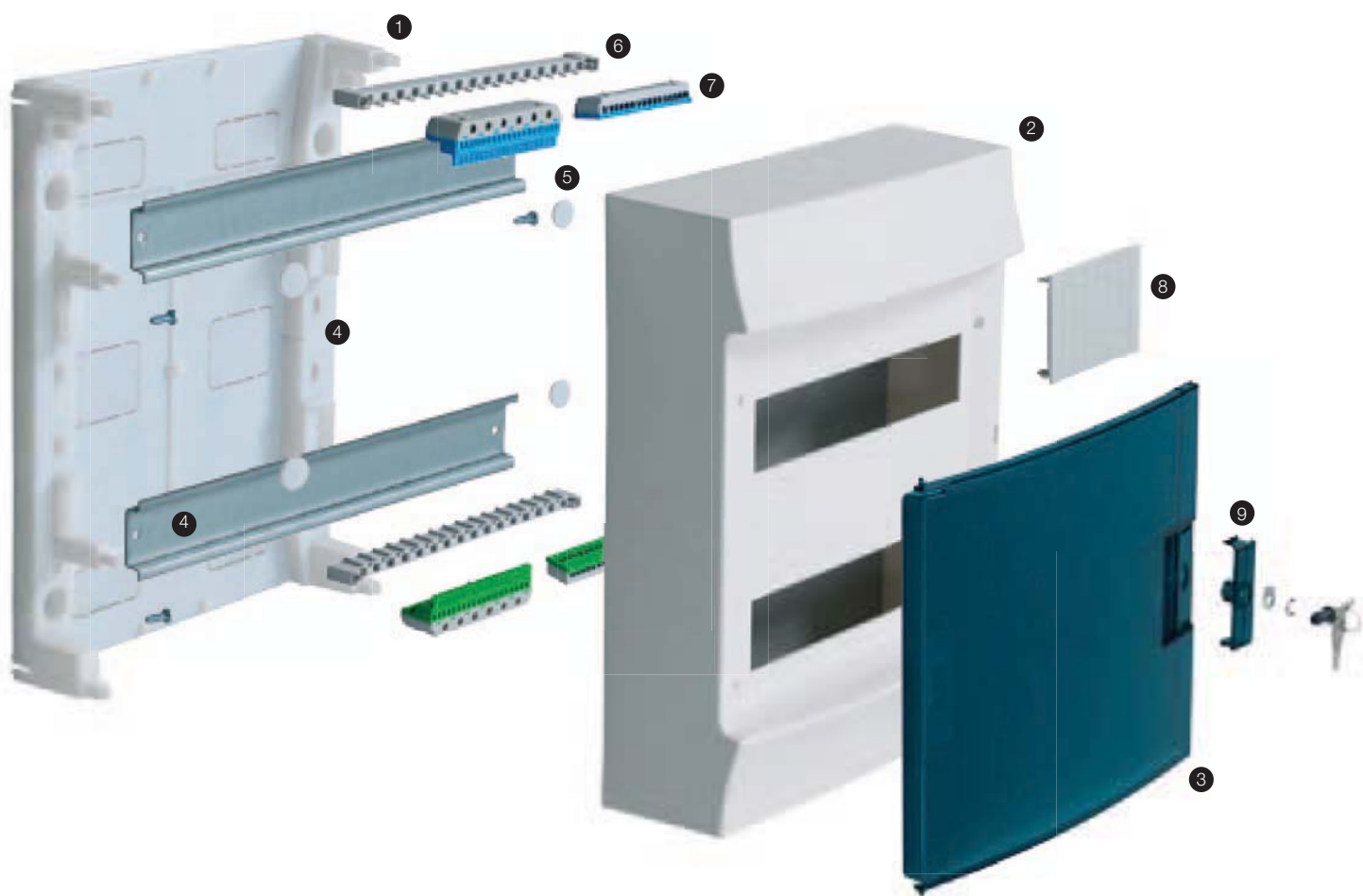

1. Base para montaje en pared

2. Frontal reversible

3. a) Puerta transparente

b) Puerta opaca

4. Perfil DIN

5. Tapones, para protección clase II

6. Soporte regleta

7. Regleta de neutro y tierra con resorte  
o con tornillos

8. Tapaventanas

9. Cerradura con llave (opcional)

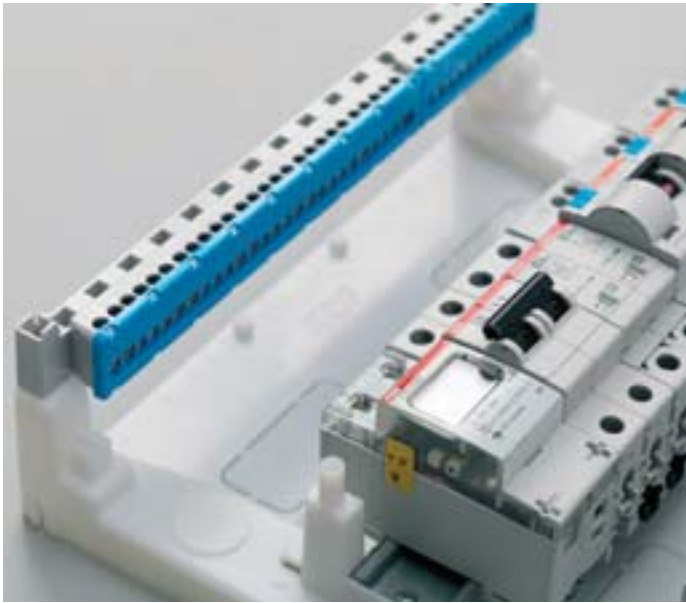

### Una gama de productos unificada

La serie System pro E comfort MISTRAL41W es compatible con una gama unificada de productos de ABB. Como resultado, las regletas, interruptores magnetotérmicos y de caja moldeada, seccionadores, dispositivos de protección contra sobretensiones y muchos otros componentes se pueden instalar en las cajas para una amplia variedad de aplicaciones.



### Nueva generación de regletas

Una nueva generación de regletas está disponible en diferentes colores, N azul y T verde, amplia gama de tamaños y dos diferentes opciones de conexión, con tornillo y resorte.

### Grado de protección IP41

#### Primera cifra: 4

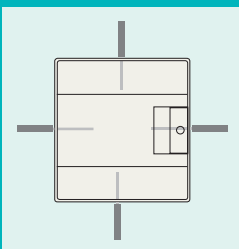

- Protegido contra el contacto de partes activas o móviles en el interior por objetos externos como herramientas o cables mayores de 1 mm

#### Segunda cifra: 1

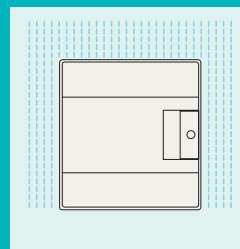

- Protección contra la caída vertical de gotas de agua, por ejemplo, condensación.

# System pro E comfort MISTRAL41W, códigos pedido 650°



1SPE007717F0100

2 módulos



1SPE007717F0210



1SPE007717F0220

4 módulos



1SPE007717F0310



1SPE007717F0320

8 módulos



1SPE007717F0410



1SPE007717F0420

12 módulos



1SPE007717F0810



1SPE007717F0820

18 módulos



1SPE007717F0510



1SPE007717F0520

24 módulos



1SPE007717F0910



1SPE007717F0920

36 módulos

Descripción	GWT	N° mód. (18 mm)	Dimensiones AxHxP (mm)	Código	Sum.min./ Embalaje
-------------	-----	--------------------	------------------------------	--------	-----------------------

## 1 Fila

Caja mural MISTRAL41W, 2 mód. sin puerta	650	2	68x210x93	1SPE007717F0100	1/36
Caja mural MISTRAL41W, 4 mód. sin puerta	650	4	96x210x93	1SPE007717F0200	1/24
Caja mural MISTRAL41W, 4 mód. puerta opaca	650	4	96x210x93	1SPE007717F0210	1/24
Caja mural MISTRAL41W, 4 mód. puerta transparente	650	4	96x210x93	1SPE007717F0220	1/24
Caja mural MISTRAL41W, 8 mód. sin puerta	650	8	202x257x120	1SPE007717F0300	1/7
Caja mural MISTRAL41W, 8 mód. puerta opaca	650	8	202x257x120	1SPE007717F0310	1/7
Caja mural MISTRAL41W, 8 mód. puerta transparente	650	8	202x257x120	1SPE007717F0320	1/7
Caja mural MISTRAL41W, 12 mód. sin puerta	650	12	292x257x120	1SPE007717F0400	1/3
Caja mural MISTRAL41W, 12 mód. puerta opaca	650	12	292x257x120	1SPE007717F0410	1/3
Caja mural MISTRAL41W, 12 mód. puerta transparente	650	12	292x257x120	1SPE007717F0420	1/3
Caja mural MISTRAL41W, 18 mód. sin puerta	650	18	382x257x120	1SPE007717F0800	1/3
Caja mural MISTRAL41W, 18 mód. puerta opaca	650	18	382x257x120	1SPE007717F0810	1/3
Caja mural MISTRAL41W, 18 mód. puerta transparente	650	18	382x257x120	1SPE007717F0820	1/3

Descripción	GWT	N° mód. (18 mm)	Dimensiones AxHxP (mm)	Código	Sum.min./ Embalaje
-------------	-----	--------------------	------------------------------	--------	-----------------------

## 2 Filas

Caja mural MISTRAL41W, 24 mód. 2F. sin puerta	650	24	292x382x120	1SPE007717F0500	1/2
Caja mural MISTRAL41W, 24 mód. 2F. puerta opaca	650	24	292x382x120	1SPE007717F0510	1/2
Caja mural MISTRAL41W, 24 mód. 2F. puerta transparente	650	24	292x382x120	1SPE007717F0520	1/2
Caja mural MISTRAL41W, 36 mód. 2F. sin puerta	650	36	382x382x120	1SPE007717F0900	1/2
Caja mural MISTRAL41W, 36 mód. 2F. puerta opaca	650	36	382x382x120	1SPE007717F0910	1/2
Caja mural MISTRAL41W, 36 mód. 2F. puerta transparente	650	36	382x382x120	1SPE007717F0920	1/2



1SPE007717F0610



1SPE007717F0620

36 módulos



1SPE007717F1010



1SPE007717F1020

54 módulos



1SPE007717F0710



1SPE007717F0720

48 módulos



1SPE007717F1110



1SPE007717F1120

72 módulos

Descripción	GWT	N° mód. (18 mm)	Dimensiones AxHxP (mm)	Código	Sum.min./ Embalaje
-------------	-----	--------------------	------------------------------	--------	-----------------------

### 3 Filas

Caja mural MISTRAL41W, 36 mód. 3F. sin puerta	650	36	292x507x120	1SPE007717F0600	1/2
Caja mural MISTRAL41W, 36 mód. 3F. puerta opaca	650	36	292x507x120	1SPE007717F0610	1/2
Caja mural MISTRAL41W, 36 mód. 3F. puerta transparente	650	36	292x507x120	1SPE007717F0620	1/2
Caja mural MISTRAL41W, 54 mód. 3F. sin puerta	650	54	382x507x120	1SPE007717F1000	1/2
Caja mural MISTRAL41W, 54 mód. 3F. puerta opaca	650	54	382x507x120	1SPE007717F1010	1/2
Caja mural MISTRAL41W, 54 mód. 3F. puerta transparente	650	54	382x507x120	1SPE007717F1020	1/2

Descripción	GWT	N° mód. (18 mm)	Dimensiones AxHxP (mm)	Código	Sum.min./ Embalaje
-------------	-----	--------------------	------------------------------	--------	-----------------------

### 4 Filas

Caja mural MISTRAL41W, 48 mód. 4F. sin puerta	650	48	292x656x120	1SPE007717F0700	1/1
Caja mural MISTRAL41W, 48 mód. 4F. puerta opaca	650	48	292x656x120	1SPE007717F0710	1/1
Caja mural MISTRAL41W, 48 mód. 4F. puerta transparente	650	48	292x656x120	1SPE007717F0720	1/1
Caja mural MISTRAL41W, 72 mód. 4F. sin puerta	650	72	382x656x120	1SPE007717F1100	1/1
Caja mural MISTRAL41W, 72 mód. 4F. puerta opaca	650	72	382x656x120	1SPE007717F1110	1/1
Caja mural MISTRAL41W, 72 mód. 4F. puerta transparente	650	72	382x656x120	1SPE007717F1120	1/1



# System pro E comfort MISTRAL41W, códigos pedido accesorios



Puerta opaca

**Puerta opaca**



Transparent door

**Puerta transparente**

Descripción	N° módulos (18 mm)	Código	Sum.min./Embalaje
<b>Puerta opaca</b>			
Puerta opaca 4 mód. MISTRAL41W	4	1SPE007717F9900	1/24
Puerta opaca 8 mód. MISTRAL41W	8	1SPE007717F9901	1/14
Puerta opaca 12 mód. MISTRAL41W	12	1SPE007717F9902	1/14
Puerta opaca 24/48 mód. MISTRAL41W	24/48	1SPE007717F9903	1/15
Puerta opaca 36 mód. MISTRAL41W	36	1SPE007717F9904	1/18
Puerta opaca 18 mód. MISTRAL41W	18	1SPE007717F9905	1/14
Puerta opaca 36/72 mód. MISTRAL41W	36/72	1SPE007717F9906	1/18
Puerta opaca 54 mód. MISTRAL41W	54	1SPE007717F9907	1/18
<b>Puerta transparente</b>			
Puerta transparente 4 mód. MISTRAL41W	4	1SPE007717F9908	1/24
Puerta transparente 8 mód. MISTRAL41W	8	1SPE007717F9909	1/14
Puerta transparente 12 mód. MISTRAL41W	12	1SPE007717F9910	1/14
Puerta transparente 24/48 mód. MISTRAL41W	24/48	1SPE007717F9911	1/15
Puerta transparente 36 mód. MISTRAL41W	36	1SPE007717F9912	1/18
Puerta transparente 18 mód. MISTRAL41W	18	1SPE007717F9913	1/14
Puerta transparente 36/72 mód. MISTRAL41W	36/72	1SPE007717F9914	1/18
Puerta transparente 54 mód. MISTRAL41W	54	1SPE007717F9915	1/18



1SPE007715F5010

Cerradura con llave azul



1SPE007715F5111

Tapa



1SPE007715F5012

Portaetiquetas 12M



1SPE007715F5650

MCB tapa 12M



1SPE007715F5750

MCB tapa 12M



801039F0901



801039F0903



801039F0901



801039F0901



801041F0901

Regletas



801031F0901

Soportes de regletas

Descripción	N° módulos (18 mm)	Código	Sum.min./Embalaje
-------------	--------------------	--------	-------------------

**Otros accesorios**

Cerradura con llave azul MISTRAL41W		1SPE007715F5010	1
Portaetiquetas 12 mod. MISTRAL41W	12	1SPE007715F5012	5
Portaetiquetas 18 mod. MISTRAL41W	18	1SPE007715F5118	5
Separación horizontal 12 mód. MISTRAL41W	12	1SPE007715F5112	5
Separación horizontal 18 mód. MISTRAL41W	18	1SPE007715F5118	5
Tapaventanas 12 mód. MISTRAL41W125	12	1SPE007715F5650	5/180

Descripción	Corriente máxima	Código	Sum.min./Embalaje
-------------	------------------	--------	-------------------

**Regletas de T**

Regleta T 3x16 mm <sup>2</sup> + 3x25mm <sup>2</sup> . 100A, 3 pasos	100 A	1SPE007715F0741	5/270
Regleta T 5x16 mm <sup>2</sup> + 6x25mm <sup>2</sup> . 100A, 5 pasos	100 A	1SPE007715F0742	5/150
Regleta T 7x16 mm <sup>2</sup> + 9x25mm <sup>2</sup> . 100A, 7 pasos	100 A	1SPE007715F0743	5/120
Regleta T 9x16 mm <sup>2</sup> + 12x25mm <sup>2</sup> . 100A, 9 pasos	100 A	1SPE007715F0744	5/90
Regleta T 11x16 mm <sup>2</sup> + 15x25mm <sup>2</sup> . 100A, 11 pasos	100 A	1SPE007715F0745	5/90

**Soporte regleta de N/T**

TB08 Soporte regleta de N/T para 8 mód. Capacidad 11 pasos	8	1SPE007715F0751	5/280
TB12 Soporte regleta de N/T para 12 mód. Capacidad 16 pasos	12	1SPE007715F0752	5/225
TB18 Soporte regleta de N/T para 18 mód. Capacidad 22 pasos	18	1SPE007715F0753	5/150

## System pro *E* comfort MISTRAL65

### Crea tu propia obra maestra

Las nuevas cajas de la serie System pro *E* comfort MISTRAL65 le da la libertad y flexibilidad para instalar casi cualquier tipo de sistema de distribución eléctrica en entornos industriales, comerciales o residenciales. Esta amplia gama de cajas murales, con un grado IP65, se han diseñado desde el inicio para mejorar las características únicas que espera de ABB en términos de versatilidad, eficiencia y seguridad. Todo sobre el nuevo System pro *E* comfort MISTRAL65 ha sido diseñado para facilitar la instalación, lo que le permite configurar cajas de alta calidad que se ven muy bien en cualquier lugar.





Un punto de referencia.  
Por simplicidad  
y eficacia.

## Posibilidades de instalación sin fin

La puerta se abre hasta 180° facilitando el pleno acceso al interior de la caja.

Puerta disponible en dos versiones: azul petróleo y opaca.

Soportes en base ocultos para una instalación en pared segura.

El diseño simétrico permite la apertura de la puerta que es reversible ya sea desde la izquierda o desde la derecha.

# Posibilidades de instalación sin fin

## Entrada y salidas de cables invisibles

Además de los pre-troquelados para paso de cables en los laterales, las cajas estancas pueden suministrarse bajo demanda, con entradas y salidas de cables en la parte superior e inferior pre-troqueladas.

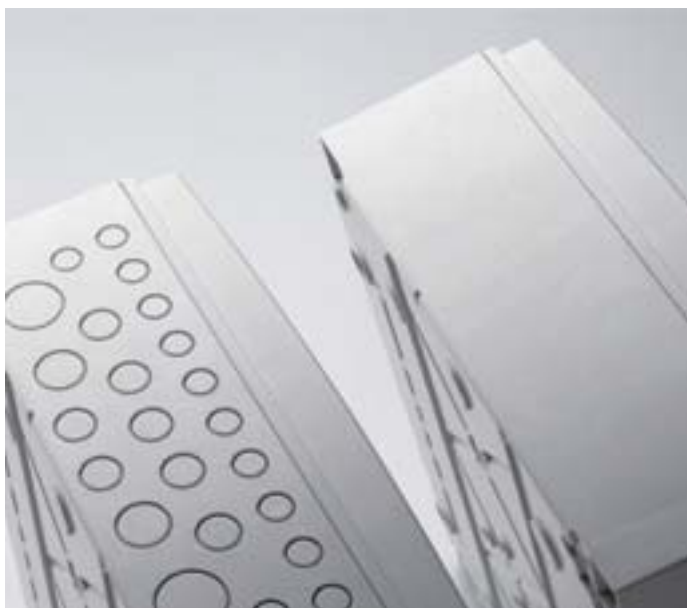

## Más espacio interno

Se han creado espacios en las cajas para hacer aún más fácil el cableado. Fijando en agujeros, con bridas, los conductores en el bastidor de la caja.



## Fácil instalación de módulos adicionales

Se puede ampliar en un módulo por fila abriendo los dos precortes de  $\frac{1}{2}$  módulo en cada extremo. Esta rápida y fácil solución permite la instalación de elementos inesperados.

## Nueva generación de regletas común

La nueva gama pro E comfort MISTRAL® Incluye una amplia y completa gama de regletas común para armarios y cajas de ABB. En dos versiones, con tornillo y con resorte, de acoplamiento rápido y cableado hasta 63A ó 100A.

### Entrada de canaletas protegidas

El nuevo accesorio de policarbonato para la entrada de canaletas puede colocarse en la parte superior o inferior de la caja conectando y protegiendo los haces de conductores. Una serie de pre-troquelados internos permiten alojar cualquier tipo de canaleta.

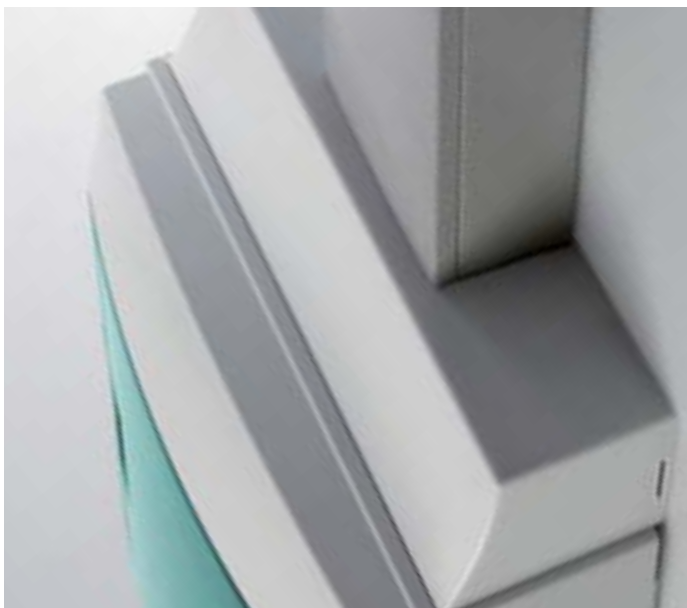

### Instalación limpia y estética

Ranuras, en el interior de la caja, permiten fijar la caja a la pared en puntos que no pueden ser vistos desde el exterior, consiguiendo una instalación limpia y estética. Tapones a presión garantizan la protección clase II (doble aislamiento).



### Cerradura con llave opcional

La puerta con apertura ergonómica y cierre a presión se puede suministrar con un cierre por llave (debe pedirse), garantizando que sólo las personas autorizadas tengan acceso e impide la manipulación o funcionamiento incorrecto.

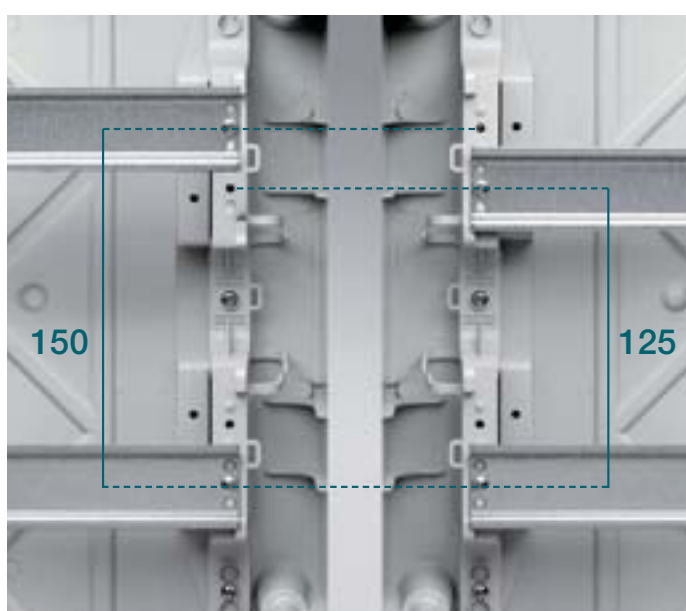

### Distancia variable entre perfiles DIN

Para crear espacio en la parte superior o inferior de la caja la distancia entre perfiles DIN se puede modificar a partir del estándar de 150 mm a 125 mm. El panel frontal, que es totalmente reversible, puede ser eliminado, invertido y volver a instalarse con un simple clic.

## Una gama versátil, apta para todas las aplicaciones

La serie System pro *E* comfort MISTRAL65, de construcción simple, hace que el montaje de las cajas sea rápido y fácil. Es más, su diseño flexible permite adaptarse fácilmente a gran número de aplicaciones.

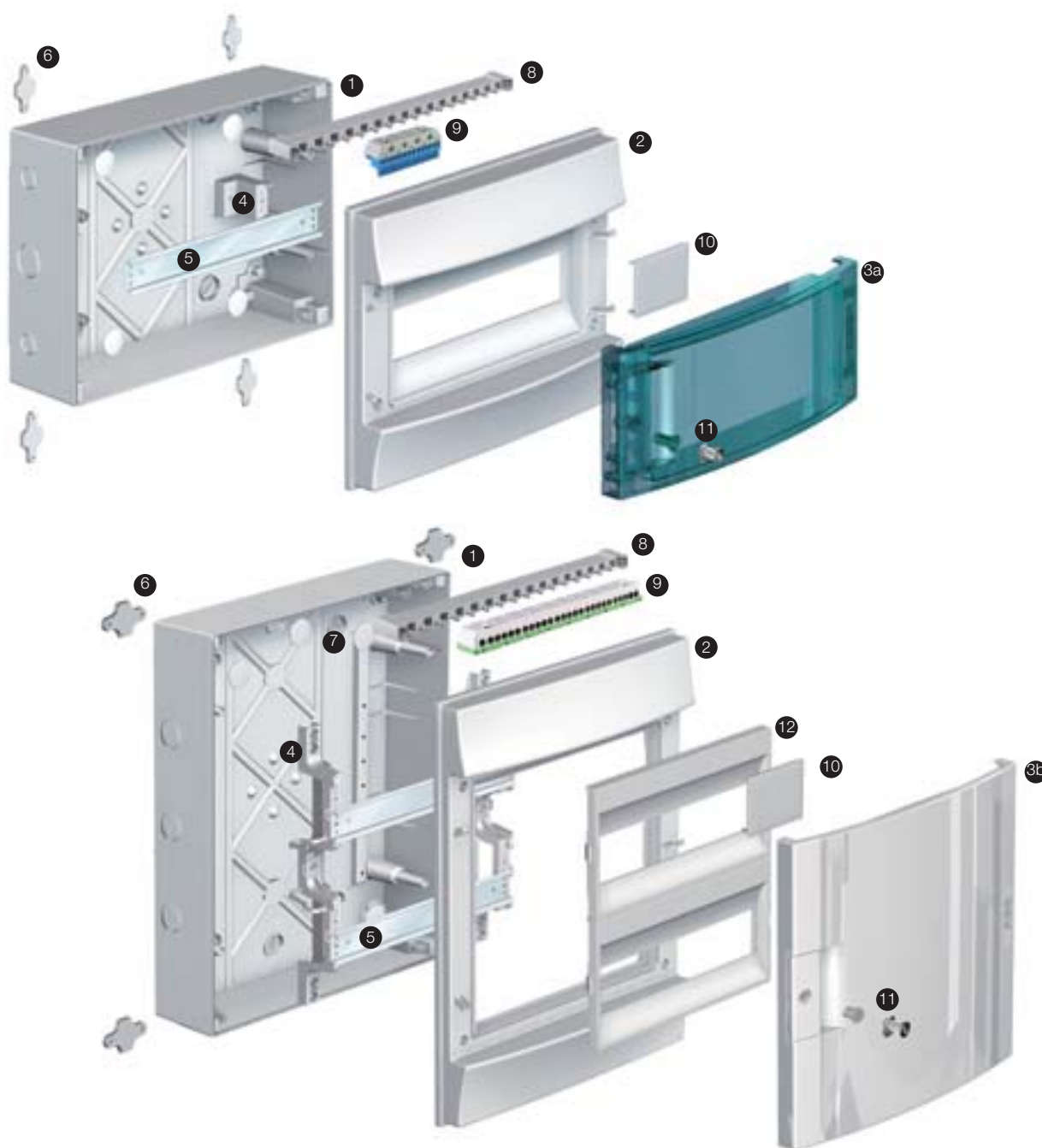

- |  |  |   |
|--|--|---|
| 1. Caja para montaje en pared.         | 5. Perfil DIN.   | 9. Regleta de neutro y tierra con resorte o con tornillos |
| 2. Frontal reversible                  | 6. Soportes de fijación mural.                         | 10. Tapaventanas.   |
| 3. a) Puerta transparente              | 7. Tapones, clase de protección II, doble aislamiento. | 11. Cerradura con llave (opcional)                        |
| b) Puerta opaca, RAL7035               | 8. Soporte para regletas.                              | 12. Paneles reversibles                                   |
| 4. Soporte de fijación del perfil DIN. |  |   |



#### Acoplamiento horizontal

Las cajas estancas pueden unirse lateralmente, con los prensaestopas se asegura el paso de cables entre cajas adyacentes.



#### Paneles ciegos para pequeñas aplicaciones de automatización

Como accesorios hay paneles ciegos y placas de montaje permitiendo la instalación de otros aparatos además de los aparatos modulares montados en perfil DIN, tales como contactores, arrancadores de motor o dispositivos en el frontal del panel.

#### Grado de protección IP65

##### Primera cifra: 6

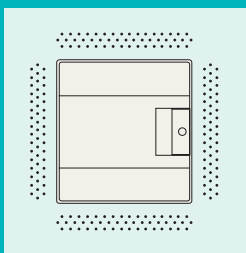

- Total protección contra el polvo

##### Segunda cifra: 5

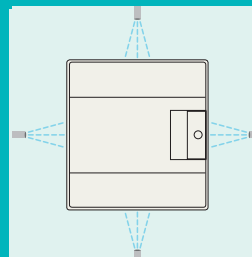

- Protegido contra los chorros de agua . El agua proyectada por una boquilla (6,3 mm) sobre la envolvente en cualquier dirección, no debe producir efectos perjudiciales.



## Un punto de contacto con el mundo de ABB Perfecta coordinación con todos los productos de ABB

La nueva serie System pro *E* comfort MISTRAL65 se ha diseñado para conseguir una amplia gama de cajas con IP65 para diferentes funciones y dimensiones. La serie es totalmente compatible con una gama de productos ABB de acabado uniforme. Como resultado, las bornas, interruptores de caja moldeada, automáticos magnetotérmicos, seccionadores, protecciones de sobretensión y otros muchos aparatos pueden instalarse para una amplia gama de aplicaciones.





#### Dos posiciones del perfil DIN

El bastidor tiene dos posiciones de perfil DIN, permitiendo montar aparatos de diferentes profundidades, como interruptores de caja moldeada Tmax XT, quedando alineados con otros aparatos en la caja.

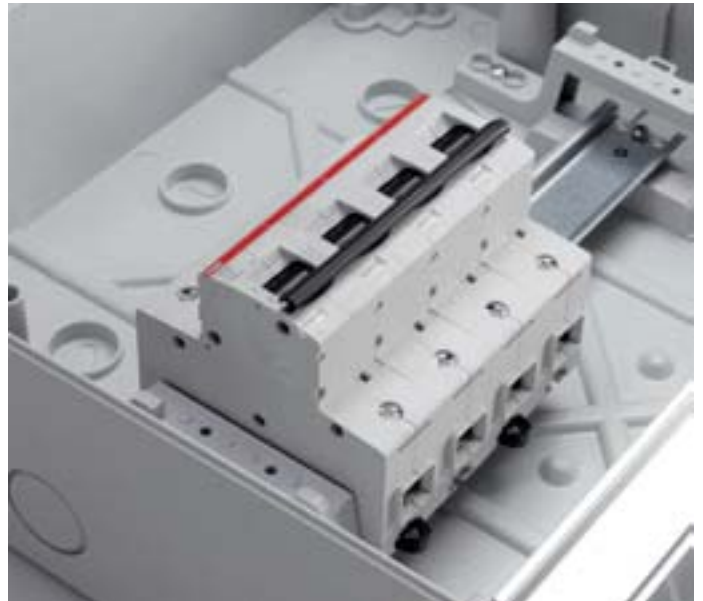

#### Fácil instalación de dispositivos no estándar

La flexibilidad del bastidor facilita la instalación de aparatos con una mayor profundidad, como los interruptores magnetotérmicos de altas prestaciones S800.



#### Compatible con aparatos estándar modulares

El primer nivel de profundidad permite montar los productos estándar. Que incluyen la mayoría de los productos modulares disponibles actualmente en el mercado.



#### Equipo no modular

Entre los accesorios, el disponer de ciegos y placas de montaje, permite Instalar otros tipos de dispositivos no modulares, en la parte frontal del panel, como pulsadores y pilotos de control.

# System pro E comfort MISTRAL65, códigos pedido 650°



4 módulos



8 módulos



12 módulos



18 módulos



24 módulos



36 módulos

Descripción	GWT	N° mód. (18 mm)	Dimensiones AxHxP (mm)	Código	Sum. min./ Embalaje
-------------	-----	--------------------	------------------------------	--------	---------------------------

## 1 Fila

Caja estanca MISTRAL65, 4 mód. puerta opaca	650	4	152x202x117	1SL1100A00	1/24
Caja estanca MISTRAL65, 4 mód. puerta transparente	650	4	152x202x117	1SL1200A00	1/24
Caja estanca MISTRAL65, 8 mód. puerta opaca	650	8	232x250x154	1SL1101A00	1/11
Caja estanca MISTRAL65, 8 mód. puerta transparente	650	8	232x250x154	1SL1201A00	1/11
Caja estanca MISTRAL65, 12 mód. puerta opaca	650	12	320x250x155	1SL1102A00	1/7
Caja estanca MISTRAL65, 12 mód. puerta transparente	650	12	320x250x155	1SL1202A00	1/7
Caja estanca MISTRAL65, 18 mód. puerta opaca	650	18	430x250x155	1SL1103A00	1/4
Caja estanca MISTRAL65, 18 mód. puerta transparente	650	18	430x250x155	1SL1203A00	1/4

Descripción	GWT	N° mód. (18 mm)	Dimensiones AxHxP (mm)	Código	Sum. min./ Embalaje
-------------	-----	--------------------	------------------------------	--------	---------------------------

## 2 Filas

Caja estanca MISTRAL65, 24 mód. 2F. puerta opaca	650	24	320x435x155	1SL1104A00	1/4
Caja estanca MISTRAL65, 24 mód. 2F. puerta transparente	650	24	320x435x155	1SL1204A00	1/4
Caja estanca MISTRAL65, 36 mód. 2F. puerta opaca	650	36	430x435x155	1SL1105A00	1/2
Caja estanca MISTRAL65, 36 mód. 2F. puerta transparente	650	36	430x435x155	1SL1205A00	1/2



36 módulos



54 módulos



48 módulos



72 módulos

Descripción	GWT	N° mód. (18 mm)	Dimensiones AxHxP (mm)	Código	Sum. min./ Embalaje
-------------	-----	--------------------	------------------------------	--------	---------------------------

### 3 Filas

Caja estanca MISTRAL65, 36 mód. 3F. puerta opaca	650	36	320x600x155	1SL1106A00	1/3
Caja estanca MISTRAL65, 36 mód. 3F. puerta transparente	650	36	320x600x155	1SL1206A00	1/3

Caja estanca MISTRAL65, 54 mód. 3F. puerta opaca	650	54	430x600x155	1SL1108A00	1/1
Caja estanca MISTRAL65, 54 mód. 3F. puerta transparente	650	54	430x600x155	1SL1208A00	1/1

Descripción	GWT	N° mód. (18 mm)	Dimensiones AxHxP (mm)	Código	Sum. min./ Embalaje
-------------	-----	--------------------	------------------------------	--------	---------------------------

### 4 Filas

Caja estanca MISTRAL65, 48 mód. 4F. puerta opaca	650	48	320x735x155	1SL1107A00	1/1
Caja estanca MISTRAL65, 48 mód. 4F. puerta transparente	650	48	320x735x155	1SL1207A00	1/1

Caja estanca MISTRAL65, 72 mód. 4F. puerta opaca	650	72	430x735x155	1SL1109A00	1/1
Caja estanca MISTRAL65, 72 mód. 4F. puerta transparente	650	72	430x735x155	1SL1209A00	1/1

# System pro E comfort MISTRAL65, códigos pedido accesorios



801021F0901

Puerta opaca



801022F0901

Puerta transparente



801023F0901

Placa de montaje

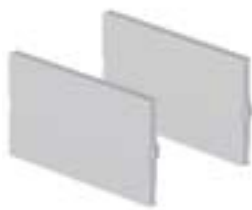

801024F0901

Panel ciego

Descripción	Código	Sum.min./Embalaje
<b>Puerta opaca</b>		
Puerta opaca 4 mód. MISTRAL65	1SL1900A00	1/15
Puerta opaca 8 mód. MISTRAL65	1SL1902A00	1/20
Puerta opaca 12 mód. MISTRAL65	1SL1904A00	1/10
Puerta opaca 18 mód. MISTRAL65	1SL1906A00	1/20
Puerta opaca 24/48 mód. MISTRAL65	1SL1908A00	1/6
Puerta opaca 36 (3x12) mód. MISTRAL65	1SL1910A00	1/10
Puerta opaca 36/72 mód. MISTRAL65	1SL1912A00	1/14
Puerta opaca 54 (3x18) mód. MISTRAL65	1SL1914A00	1/8
<b>Puerta transparente</b>		
Puerta transparente 4 mód. MISTRAL65	1SL1901A00	1/15
Puerta transparente 8 mód. MISTRAL65	1SL1903A00	1/20
Puerta transparente 12 mód. MISTRAL65	1SL1905A00	1/10
Puerta transparente 18 mód. MISTRAL65	1SL1907A00	1/20
Puerta transparente 24/48 mód. MISTRAL65	1SL1909A00	1/6
Puerta transparente 36 (3x12) mód. MISTRAL65	1SL1911A00	1/10
Puerta transparente 36/72 mód. MISTRAL65	1SL1913A00	1/14
Puerta transparente 54 (3x18) mód. MISTRAL65	1SL1915A00	1/8
<b>Placa de montaje</b>		
Placa de montaje 12 mód. MISTRAL65	1SL1920A00	1/12
Placa de montaje 2x12 mód. MISTRAL65	1SL1921A00	1/4
Placa de montaje 18 mód. MISTRAL65	1SL1922A00	1/8
Placa de montaje 2x18 mód. MISTRAL65	1SL1923A00	1/4
<b>Panel ciego</b>		
Panel ciego central 12 mód. MISTRAL65	1SL1945A00	1/15
Panel ciego 12 mód. MISTRAL65	1SL1946A00	1/20
Panel ciego central 18 mód. MISTRAL65	1SL1947A00	1/30
Panel ciego 18 mód. MISTRAL65	1SL1948A00	1/30

\* MISTRAL 65 paneles de 3 filas - 36 módulos

\*\* MISTRAL 65 paneles de 3 filas - 54 módulos



801025FG001

Soporte de fijación mural



801026FG001

Tapaventanas



801027FG001

Cerradura



801028FG001

Prensaestopas



801025FG001

Adaptador para canaleta



801030FG001

Junta de unión

Descripción	Código	Sum.min./Embalaje
<b>Otros accesorios</b>		
Soportes de fijación mural, 4 ud. MISTRAL65	1SL1927A00	1/30
Tapaventanas 12 mód. MISTRAL65	1SL1929A00	5/180
Kit de precintado	1SL1950A00	1/50
Cerradura con llave	1SL1931A00	1/10
<b>Prensaestopas</b>		
Prensaestopas Ø 16	1SL1935A00	10/100
Prensaestopas Ø 20	1SL1936A00	10/100
Prensaestopas Ø 25	1SL1937A00	10/100
Prensaestopas Ø 32	1SL1938A00	5/50
<b>Adaptador</b>		
Adaptador para canaleta	1SL1942A00	1/10
<b>Junta de unión</b>		
Junta de unión Ø 28,5	1SL1949A00	10/400

# Regletas, códigos pedido



801033F0901



801035F0901



801037F0901



801038F0901



801041F0901

Regletas



801031F0901

Soportes de regletas

Descripción	Corriente máxima	Código	Sum.min./Embalaje
<b>Regletas de T</b>			
Regleta T 3x16 mm2 + 3x25mm2. 100A, 3 pasos	100 A	1SPE007715F0741	5/270
Regleta T 5x16 mm2 + 6x25mm2. 100A, 5 pasos	100 A	1SPE007715F0742	5/150
Regleta T 7x16 mm2 + 9x25mm2. 100A, 7 pasos	100 A	1SPE007715F0743	5/120
Regleta T 9x16 mm2 + 12x25mm2. 100A, 9 pasos	100 A	1SPE007715F0744	5/90
Regleta T 11x16 mm2 + 15x25mm2. 100A, 11 pasos	100 A	1SPE007715F0745	5/90

Descripción	N° módulos (18 mm)	Código	Sum.min./Embalaje
<b>Soporte regleta de N/T</b>			
TB08 Soporte regleta de N/T para 8 mód. Capacidad 11 pasos	8	1SPE007715F0751	5/280
TB12 Soporte regleta de N/T para 12 mód. Capacidad 16 pasos	12	1SPE007715F0752	5/225
TB18 Soporte regleta de N/T para 18 mód. Capacidad 22 pasos	18	1SPE007715F0753	5/150

# Regletas

## Soportes de regletas

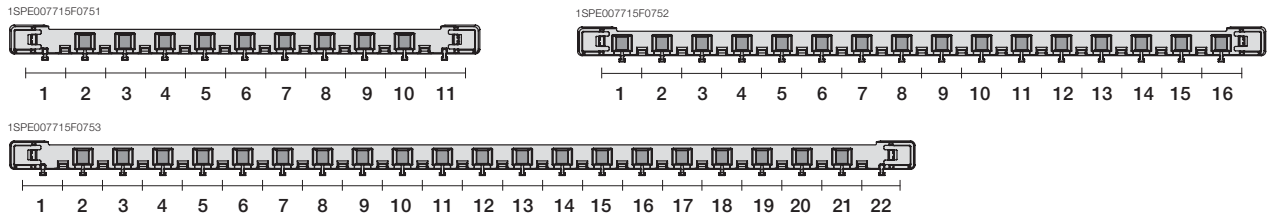

## Regletas con tornillo

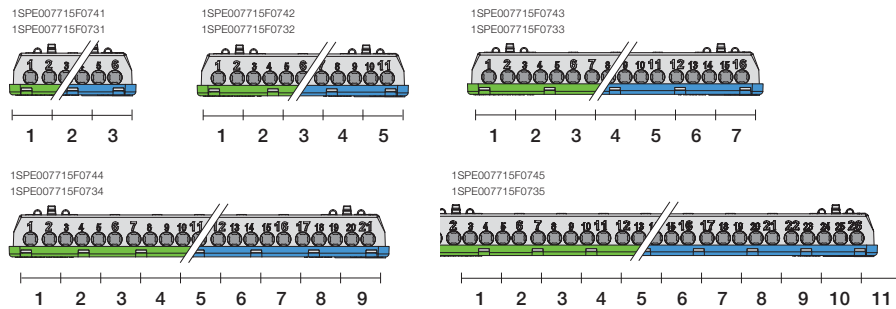

## Regletas sin tornillo

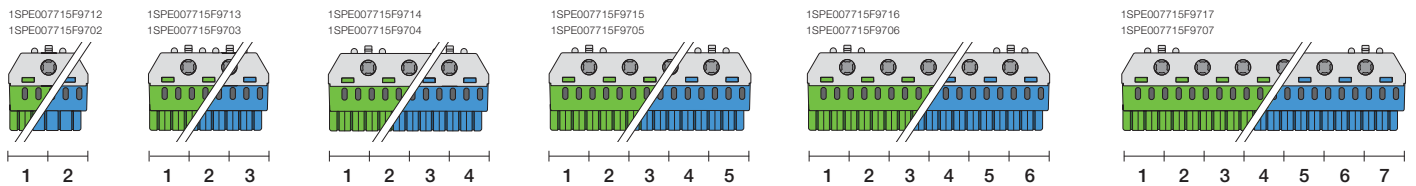

## Ejemplos de montaje

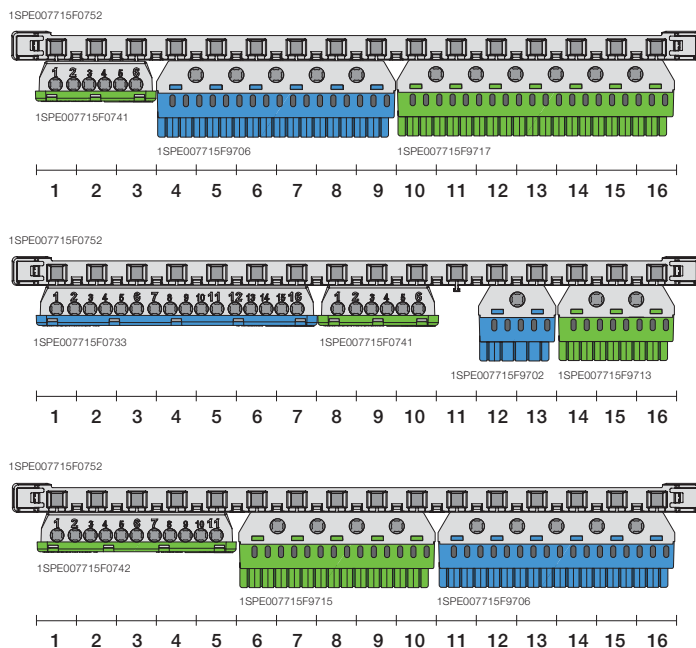



# System pro E comfort MISTRAL<sup>®</sup>, características técnicas

## System pro E comfort MISTRAL41F

Códigos	1SLM004100A1100	1SLM004100A1101	1SLM004100A1102	1SLM004100A1103	1SLM004100A1104	1SLM004100A1105
	1SLM004100A1200	1SLM004100A1201	1SLM004100A1202	1SLM004100A1203	1SLM004100A1204	1SLM004100A1205
Número de módulos	4	6	8	12	18	24
Dimensiones (AxHxP) en mm	152x202x105	192x202x105	232x250x108	320x250x108	430x250x108	320x435x108
Color	RAL 9016 blanco	RAL 9016 blanco	RAL 9016 blanco	RAL 9016 blanco	RAL 9016 blanco	RAL 9016 blanco
Puerta	Transparente/Opaca	Transparente/Opaca	Transparente/Opaca	Transparente/Opaca	Transparente/Opaca	Transparente/Opaca
Clase de protección	II	II	II	II	II	II
Resistencia al hilo incandescente	GWT 650° C	GWT 650° C	GWT 650° C	GWT 650° C	GWT 650° C	GWT 650° C
Material	Termoplástico	Termoplástico	Termoplástico	Termoplástico	Termoplástico	Termoplástico
Resistencia a impactos mecánicos	IK09	IK09	IK09	IK08	IK08	IK08
Temperatura de instalación		-25° C / + 60° C	-25° C / + 60° C	-15° C / + 60° C	-15° C / + 60° C	-15° C / + 60° C
Resistencia al calentamiento	BPT 70° C	BPT 70° C	BPT 70° C	BPT 70° C	BPT 70° C	BPT 70° C
Grado de IP	IP41	IP65	IP65	IP41	IP41	IP41
Potencia máxima disipable		20 W	27 W	22 W	27 W	41 W
Bastidor extraíble	si	si	si	si	si	si
Corriente máxima	63 A	63 A	63 A	63 A	125 A	63 A
Distancia entre ejes perfiles DIN						150mm
Libre de halógenos	si	si	si	si	si	si
Entrada de cables	Pre-troquelada	Pre-troquelada	Tapa pasacables multi pre-corte	Tapa pasacables multi pre-corte	Tapa pasacables multi pre-corte	Tapa pasacables multi pre-corte

## System pro E comfort MISTRAL41F

Códigos	1SLM004100A1106	1SLM004100A1107	1SLM004100A1108	1SLM004100A1109	1SLM004100A1110
	1SLM004100A1206	1SLM004100A1207	1SLM004100A1208	1SLM004100A1209	1SLM004100A1210
Número de módulos	36(2x18)	36(3x12)	48	54	72
Dimensiones (AxHxP) en mm	430x435x108	320x600x108	320x735x108	430x600x128	430x735x128
Color	RAL 9016 blanco	RAL 9016 blanco	RAL 9016 blanco	RAL 9016 blanco	RAL 9016 blanco
Puerta	Transparente/Opaca	Transparente/Opaca	Transparente/Opaca	Transparente/Opaca	Transparente/Opaca
Clase de protección	II	II	II	II	II
Resistencia al hilo incandescente	GWT 650° C	GWT 650° C	GWT 650° C	GWT 650° C	GWT 650° C
Material	Termoplástico	Termoplástico	Termoplástico	Termoplástico	Termoplástico
Resistencia a impactos mecánicos	IK08	IK08	IK08	IK08	IK08
Temperatura de instalación		-15° C / + 60° C	-15° C / + 60° C	-15° C / + 60° C	-15° C / + 60° C
Resistencia al calentamiento	BPT 70° C	BPT 70° C	BPT 70° C	BPT 70° C	BPT 70° C
Grado de IP	IP41	IP41	IP41	IP41	IP41
Potencia máxima disipable	47 W	50 W	59 W	59 W	82 W
Bastidor extraíble	si	si	si	si	si
Corriente máxima	125 A	100 A	100 A	125 A	125 A
Distancia entre ejes perfiles DIN	150mm	150mm	150mm	150mm	150mm
Libre de halógenos	si	si	si	si	si
Entrada de cables		Tapa pasacables multi pre-corte	Tapa pasacables multi pre-corte	Tapa pasacables multi pre-corte	Tapa pasacables multi pre-corte

## System pro E comfort MISTRAL41F

Códigos	1SLM004100A1300	1SLM004100A1301	1SLM004100A1302	1SLM004100A1303	1SLM004100A1304	1SLM004100A1305
	1SLM004100A1400	1SLM004100A1401	1SLM004100A1402	1SLM004100A1403	1SLM004100A1404	1SLM004100A1405
Número de módulos	4	6	8	12	18	24
Dimensiones (AxHxP) en mm	152x202x105	192x202x105	232x250x108	320x250x108	430x250x108	320x435x108
Color	RAL 9016 blanco	RAL 9016 blanco	RAL 9016 blanco	RAL 9016 blanco	RAL 9016 blanco	RAL 9016 blanco
Puerta	Transparente/Opaca	Transparente/Opaca	Transparente/Opaca	Transparente/Opaca	Transparente/Opaca	Transparente/Opaca
Clase de protección	II	II	II	II	II	II
Resistencia al hilo incandescente	GWT 850°C	GWT 850°C	GWT 850°C	GWT 850°C	GWT 850°C	GWT 850°C
Material	Termoplástico	Termoplástico	Termoplástico	Termoplástico	Termoplástico	Termoplástico
Resistencia a impactos mecánicos	IK08	IK08	IK08	IK08	IK08	IK08
Temperatura de instalación	-15°C / + 60 °C	-15°C / + 60 °C	-15°C / + 60 °C	-15°C / + 60 °C	-15°C / + 60 °C	-15°C / + 60 °C
Resistencia al calentamiento	BPT 70°C	BPT 70°C	BPT 70°C	BPT 70°C	BPT 70°C	BPT 70°C
Grado de IP	IP41	IP41	IP41	IP41	IP41	IP41
Potencia máxima disipable	11 W	14 W	18 W	22 W	27 W	41 W
Bastidor extraíble	si	si	si	si	si	si
Corriente máxima	63 A	63 A	63 A	63 A	125 A	63 A
Distancia entre ejes perfiles DIN						150mm
Libre de halógenos	no	no	no	no	no	no
Entrada de cables	Pretroquelada	Pretroquelada	Tapa pasacables multi pre-corte	Tapa pasacables multi pre-corte	Tapa pasacables multi pre-corte	Tapa pasacables multi pre-corte

## System pro E comfort MISTRAL41F

Códigos	1SLM004100A1306	1SLM004100A1307	1SLM004100A1308	1SLM004100A1309	1SLM004100A1310
	1SLM004100A1406	1SLM004100A1407	1SLM004100A1408	1SLM004100A1409	1SLM004100A1410
Número de módulos	36(2x18)	36(3x12)	48	54	72
Dimensiones (AxHxP) en mm	430x435x108	320x600x108	320x735x108	430x600x128	430x735x128
Color	RAL 9016 blanco	RAL 9016 blanco	RAL 9016 blanco	RAL 9016 blanco	RAL 9016 blanco
Puerta	Transparente/Opaca	Transparente/Opaca	Transparente/Opaca	Transparente/Opaca	Transparente/Opaca
Clase de protección	II	II	II	II	II
Resistencia al hilo incandescente	GWT 850°C	GWT 850°C	GWT 850°C	GWT 850°C	GWT 850°C
Material	Termoplástico	Termoplástico	Termoplástico	Termoplástico	Termoplástico
Resistencia a impactos mecánicos	IK08	IK08	IK08	IK08	IK08
Temperatura de instalación	-15°C / + 60 °C	-15°C / + 60 °C	-15°C / + 60 °C	-15°C / + 60 °C	-15°C / + 60 °C
Resistencia al calentamiento	BPT 70°C	BPT 70°C	BPT 70°C	BPT 70°C	BPT 70°C
Grado de IP	IP41	IP41	IP41	IP41	IP41
Potencia máxima disipable	47 W	50 W	59 W	59 W	82 W
Bastidor extraíble	si	si	si	si	si
Corriente máxima	125 A	100 A	100 A	125 A	125 A
Distancia entre ejes perfiles DIN	150mm	150mm	150mm	150mm	150mm
Libre de halógenos	no	no	no	no	no
Entrada de cables	Pretroquelada	Tapa pasacables multi pre-corte	Tapa pasacables multi pre-corte	Tapa pasacables multi pre-corte	Tapa pasacables multi pre-corte

# System pro E comfort MISTRAL<sup>®</sup>, características técnicas

## System pro E comfort MISTRAL41W

Códigos		1SPE007717F0200	1SPE007717F0300	1SPE007717F0400	1SPE007717F0800	1SPE007717F0500
		1SPE007717F0210	1SPE007717F0310	1SPE007717F0410	1SPE007717F0810	1SPE007717F0510
		1SPE007717F0100	1SPE007717F0220	1SPE007717F0320	1SPE007717F0420	1SPE007717F0820
Número de módulos	2	4	8	12	18	24
Dimensiones (AxHxP) en mm	68x210x93	96x210x93	202x257x120	292x257x120	382x257x120	292x382x120
Color	RAL 9016 blanco	RAL 9016 blanco	RAL 9016 blanco	RAL 9016 blanco	RAL 9016 blanco	RAL 9016 blanco
Puerta	Sin puerta	Sin puerta/ Transparente/Opaca	Sin puerta/ Transparente/Opaca	Sin puerta/ Transparente/Opaca	Sin puerta/ Transparente/Opaca	Sin puerta/ Transparente/Opaca
Clase de protección	II	II	II	II	II	II
Resistencia al hilo incandescente	GWT 650°C	GWT 650°C	GWT 650°C	GWT 650°C	GWT 650°C	GWT 650°C
Material	Termoplástico	Termoplástico	Termoplástico	Termoplástico	Termoplástico	Termoplástico
Resistencia a impactos mecánicos	IK08	IK08	IK08	IK08	IK08	IK08
Temperatura de instalación	-15°C / + 60 °C	-15°C / + 60 °C	-15°C / + 60 °C	-15°C / + 60 °C	-15°C / + 60 °C	-15°C / + 60 °C
Resistencia al calentamiento	BPT 70°C	BPT 70°C	BPT 70°C	BPT 70°C	BPT 70°C	BPT 70°C
Grado de IP	IP41	IP41	IP41	IP41	IP41	IP41
Potencia máxima disipable	9,2 W	9,3 W	17,7 W	23,8 W	29,8 W	30,2 W
Corriente máxima	63 A	63 A	63 A	63 A	63 A	63 A
Distancia entre ejes perfiles DIN	-	-	-	-	-	125mm
Libre de halógenos	si	si	si	si	si	si
Entrada de cables	Pre-corte interno	Pre-corte interno	Pre-corte interno	Pre-corte interno	Pre-corte interno	Pre-corte interno

## System pro E comfort MISTRAL41W

Códigos		1SPE007717F0900	1SPE007717F0600	1SPE007717F0700	1SPE007717F1000	1SPE007717F1100
		1SPE007717F0910	1SPE007717F0610	1SPE007717F0710	1SPE007717F1010	1SPE007717F1110
		1SPE007717F0920	1SPE007717F0620	1SPE007717F0720	1SPE007717F1020	1SPE007717F1120
Número de módulos		36(2x18)	36(3x12)	48	54	72
Dimensiones (AxHxP) en mm		382x382x120	292x507x120	292x656x120	382x507x120	382x656x120
Color		RAL 9016 blanco	RAL 9016 blanco	RAL 9016 blanco	RAL 9016 blanco	RAL 9016 blanco
Puerta		Sin puerta/ Transparente/Opaca	Sin puerta/ Transparente/Opaca	Sin puerta/ Transparente/Opaca	Sin puerta/ Transparente/Opaca	Sin puerta/ Transparente/Opaca
Clase de protección		II	II	II	II	II
Resistencia al hilo incandescente		GWT 650°C	GWT 650°C	GWT 650°C	GWT 650°C	GWT 650°C
Material		Termoplástico	Termoplástico	Termoplástico	Termoplástico	Termoplástico
Resistencia a impactos mecánicos		IK08	IK08	IK08	IK08	IK08
Temperatura de instalación		-15°C / + 60 °C	-15°C / + 60 °C	-15°C / + 60 °C	-15°C / + 60 °C	-15°C / + 60 °C
Resistencia al calentamiento		BPT 70°C	BPT 70°C	BPT 70°C	BPT 70°C	BPT 70°C
Grado de IP		IP41	IP41	IP41	IP41	IP41
Potencia máxima disipable		37,5 W	36,8 W	44,8 W	45,2 W	54,4 W
Corriente máxima		63 A	63 A	63 A	63 A	63 A
Distancia entre ejes perfiles DIN		125mm	125mm	125mm	125mm	125mm
Libre de halógenos		si	si	si	si	si
Entrada de cables		Pre-corte interno	Pre-corte interno	Pre-corte interno	Pre-corte interno	Pre-corte interno

## System pro E comfort MISTRAL65

Códigos	1SL1100A00	1SL1101A00	1SL1102A00	1SL1103A00	1SL1104A00
	1SL1200A00	1SL1201A00	1SL1202A00	1SL1203A00	1SL1204A00
Número de módulos	4	8	12	18	24
Dimensiones (AxHxP) en mm	152 x 202 x 117	232 x 250 x 154	320 x 250 x 155	430 x 250 x 155	320 x 435 x 155
Color	RAL 7035 gris	RAL 7035 gris	RAL 7035 gris	RAL 7035 gris	RAL 7035 gris
Puerta	Opaca / Transparente	Opaca / Transparente	Opaca / Transparente	Opaca / Transparente	Opaca / Transparente
Clase de protección	II	II	II	II	II
Resistencia al hilo incandescente	GWT 650°C	GWT 650°C	GWT 650°C	GWT 650°C	GWT 650°C
Material	Termoplástico	Termoplástico	Termoplástico	Termoplástico	Termoplástico
Resistencia a impactos mecánicos	IK09	IK09	IK09	IK09	IK09
Pretroquelados resistencia a impactos mecánicos	IK08	IK08	IK08	IK08	IK08
Temperatura de instalación	-25°C / +60°C	-25°C / +60°C	-25°C / +60°C	-25°C / +60°C	-25°C / +60°C
Resistencia al calentamiento	BPT 70°C	BPT 70°C	BPT 70°C	BPT 70°C	BPT 70°C
Grado de IP	IP65	IP65	IP65	IP65	IP65
Potencia máxima disipable	12 W	20 W	27 W	32 W	34 W
Corriente máxima	63 A	63 A	63 A	125 A	125 A
Bastidor extraíble	no	no	no	no	si
Módulo adicional	no	no	si	si	si
Instalación de interruptores de caja moldeada	no	si	si	si	si
Distancia entre perfiles DIN	-	-	-	-	150 - 125 (mm)
Libre de halógenos	si	si	si	si	si
Acabado de la entrada de cables	Rugoso	Rugoso	Rugoso	Rugoso	Rugoso

## System pro E comfort MISTRAL65

Códigos	1SL1105A00	1SL1106A00	1SL1107A00	1SL1108A00	1SL1109A00
	1SL1205A00	1SL1206A00	1SL1207A00	1SL1208A00	1SL1209A00
Número de módulos	36	36	48	54	72
Dimensiones (AxHxP) en mm	430 x 435 x 155	320 x 435 x 155	320 x 735 x 155	430 x 600 x 155	430 x 735 x 155
Color	RAL 7035 gris	RAL 7035 gris	RAL 7035 gris	RAL 7035 gris	RAL 7035 gris
Puerta	Opaca / Transparente	Opaca / Transparente	Opaca / Transparente	Opaca / Transparente	Opaca / Transparente
Clase de protección	II	II	II	II	II
Resistencia al hilo incandescente	GWT 650°C	GWT 650°C	GWT 650°C	GWT 650°C	GWT 650°C
Material	Termoplástico	Termoplástico	Termoplástico	Termoplástico	Termoplástico
Resistencia a impactos mecánicos	IK09	IK09	IK09	IK09	IK09
Pretroquelados resistencia a impactos mecánicos	IK08	IK08	IK08	IK08	IK08
Temperatura de instalación	-25°C / +60°C	-25°C / +60°C	-25°C / +60°C	-25°C / +60°C	-25°C / +60°C
Resistencia al calentamiento	BPT 70°C	BPT 70°C	BPT 70°C	BPT 70°C	BPT 70°C
Grado de IP	IP65	IP65	IP65	IP65	IP65
Potencia máxima disipable	43 W	51 W	64 W	63 W	81 W
Corriente máxima	125 A	125 A	125 A	125 A	125 A
Bastidor extraíble	si	si	si	si	si
Módulo adicional	si	si	si	si	si
Instalación de interruptores de caja moldeada	si	si	si	si	si
Distancia entre perfiles DIN	150 - 125 (mm)	150 - 125 (mm)	150 - 125 (mm)	150 - 125 (mm)	150 - 125 (mm)
Libre de halógenos	si	si	si	si	si
Acabado de la entrada de cables	Rugoso	Rugoso	Rugoso	Rugoso	Rugoso

Normas de referencia IEC60670 - EN60439-3

# System pro E comfort MISTRAL<sup>®</sup>, características técnicas

## Comportamiento frente a agentes químicos IP41F, IP41W e IP65

	Agua fría	Agua caliente	Ácido sulfúrico	Ácido clorhídrico	Ácido acético	Petróleo	Gasolina	Acetona	Alcohol etílico	Amoniaco	Diclorometano	Gasoil - Nafta	Acete mineral	Acete de alimentación	Tetracloroetileno	Tricloroetileno	Éter	Ozono	Tolueno	Alcohol metílico	Alcohol	Leche	Zumo de frutas	Fluorocarbonos	Con detergentes	Detergentes	Nitrato de potasio	Peróxido de hidrogeno
<b>Caja empotrar IP41 MISTRAL41F</b>	■	■	▲	●	■	●	●	●	▲	■	●	▲	■	■	●	●	●	■	●	▲	■	■	■	●	■	■	▲	■
<b>Caja mural IP41 MISTRAL41W</b>	■	■	▲	●	■	●	●	●	▲	■	●	▲	■	■	●	●	●	■	●	▲	■	■	■	●	■	■	▲	■
<b>Caja estanca IP65 MISTRAL65</b>	■	■	▲	●	■	●	●	●	▲	■	●	▲	■	■	●	●	●	■	●	▲	■	■	■	●	■	■	▲	■

■ Resistente    ▲ Parcialmente resistente    ● No resistente

# System pro E comfort MISTRAL41F, pretroquelados en base y laterales

Caja	
Módulos	∅ 32 mm
4 M	4
6 M	4
8 M	4
12 M	4
18 M	4
24 M	8
36 M – 2F	8
36 M – 3F	12
48 M	16
54 M	12
72 M	16

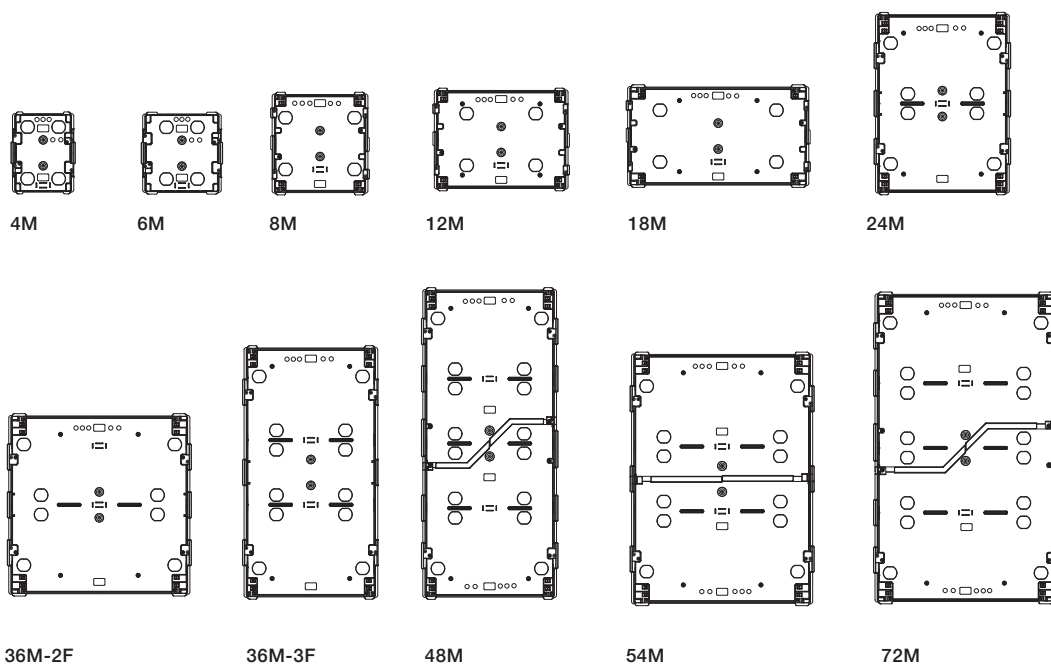

Laterales	
Módulos	∅ 32 mm
4 M	1
6 M	1
8 M	1
12 M	1
18 M	1
24 M	3
36 M – 2F	3
36 M – 3F	4
48 M	5
54 M	4
72 M	5

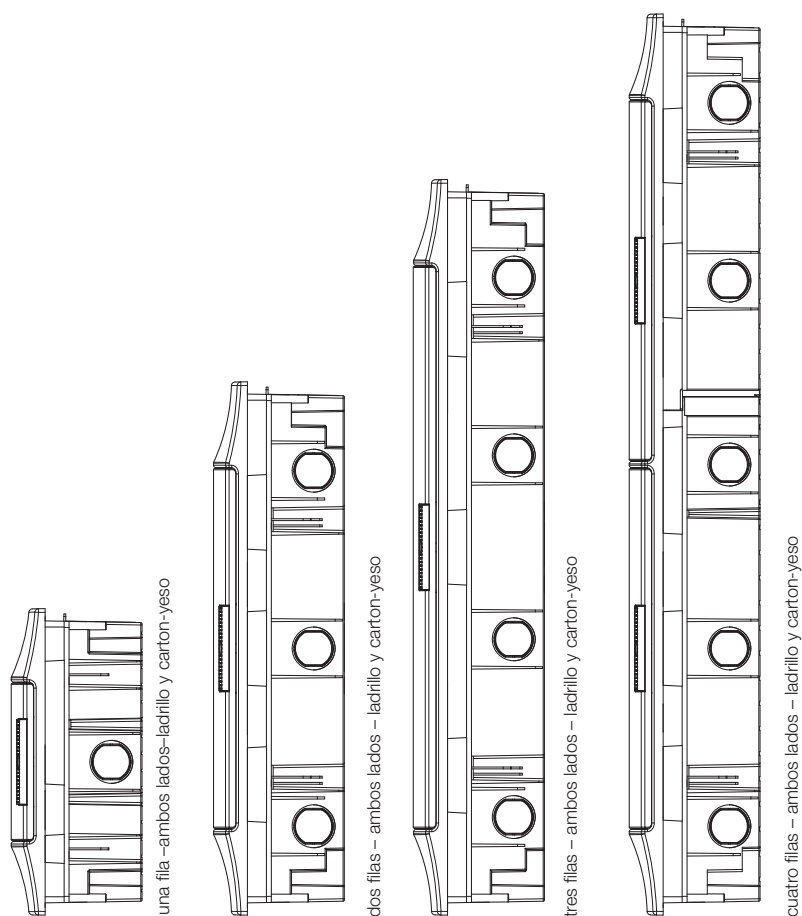

# System pro *E* comfort MISTRAL41F, pretroquelados en base y techo

## Entrada de cables

Módulos	∅ 40 mm	∅ 32 mm	∅ 25 mm	∅ 20 mm	Tapa pasacables
4	-	-	3	3	///
6	-	-	5	5	///
8	-	1	9	-	150x55 mm
12	1	8	4	-	240x55 mm
18	1	12	2	-	330x55 mm

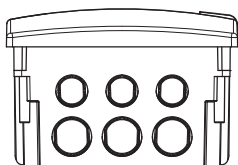

4 módulos – base y techo - ladrillo y cartón yeso

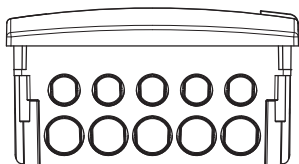

6 módulos – base y techo - ladrillo y cartón yeso

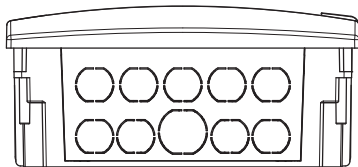

8 módulos –base y techo - pared hueca

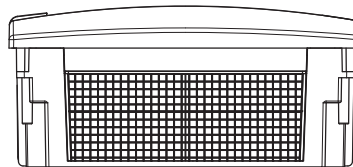

8 módulos – base y techo – ladrillo

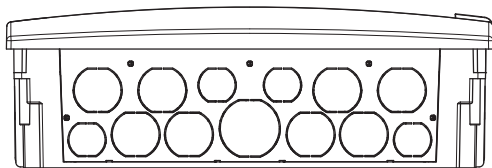

12 módulos – base y techo - ladrillo y cartón yeso

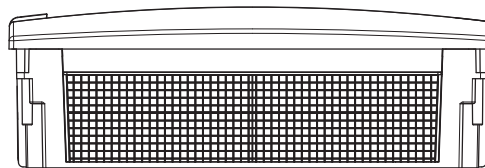

12 módulos – base y techo – ladrillo

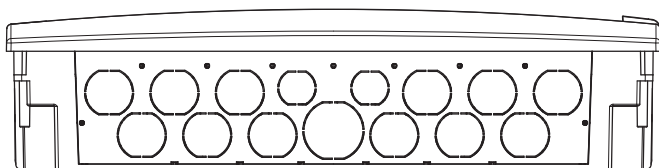

18 módulos – base y techo - ladrillo y cartón yeso

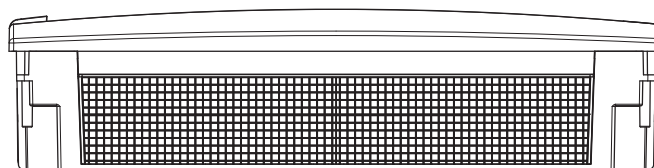

18 módulos – base y techo – ladrillo

# System pro E comfort MISTRAL41F, dimensiones

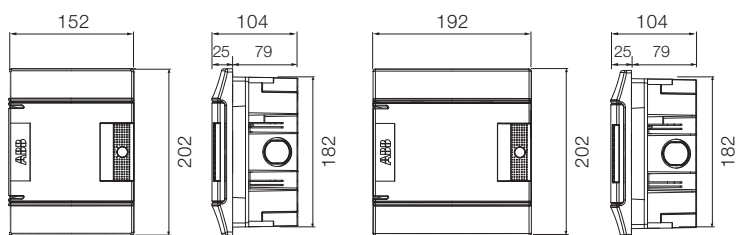

4 módulos

6 módulos

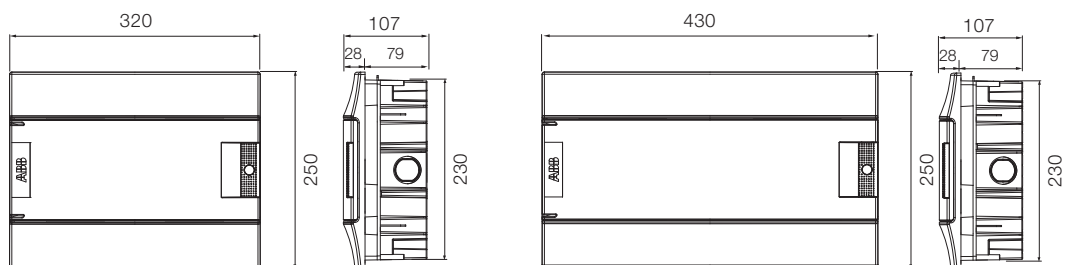

12 módulos

18 módulos

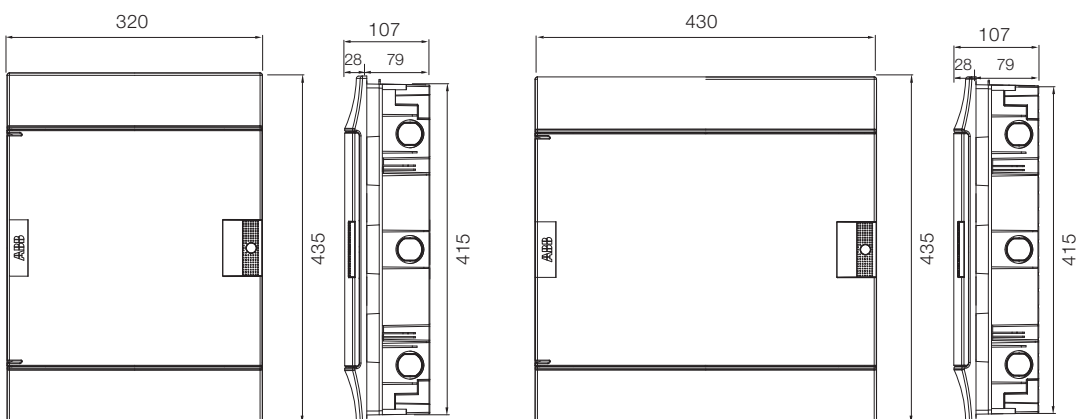

24 módulos

36 módulos

Dimensiones en mm



# System pro E comfort MISTRAL41W, dimensiones

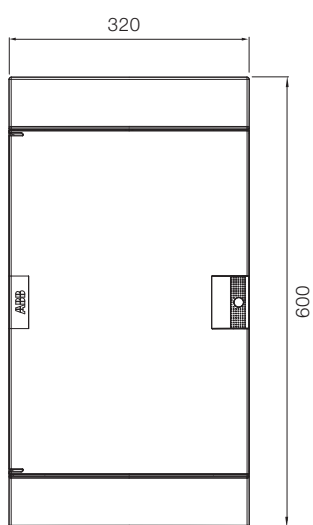

36 módulos

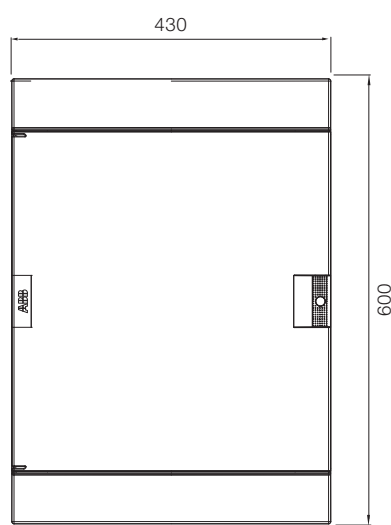

54 módulos

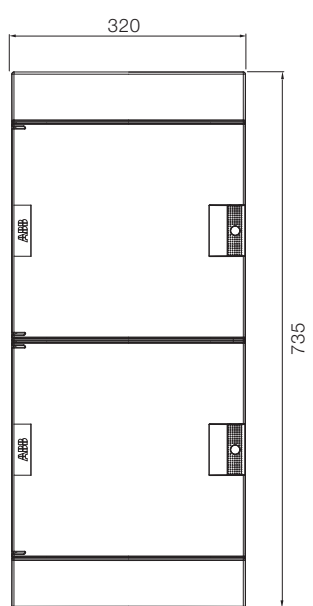

48 módulos

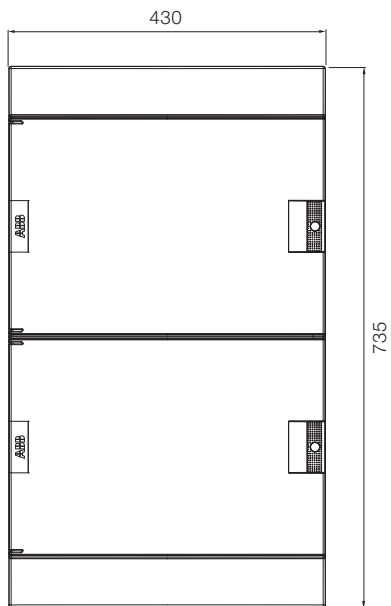

72 módulos

Dimensiones en mm

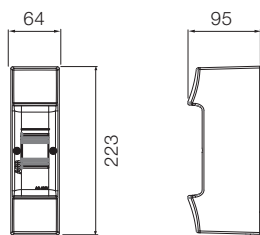

1 módulo

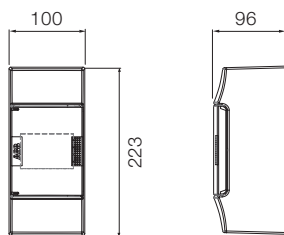

4 módulos

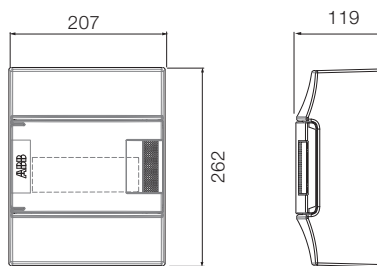

8 módulos

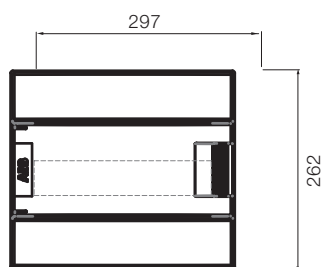

12 módulos

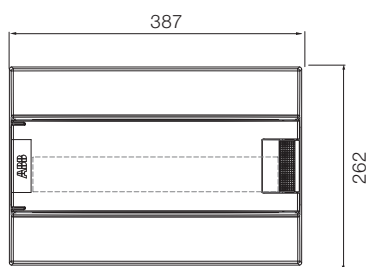

18 módulos

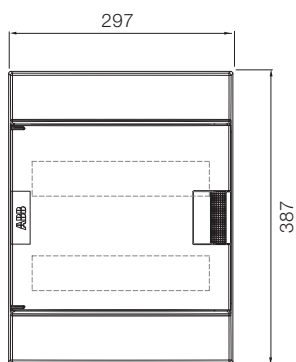

24 módulos

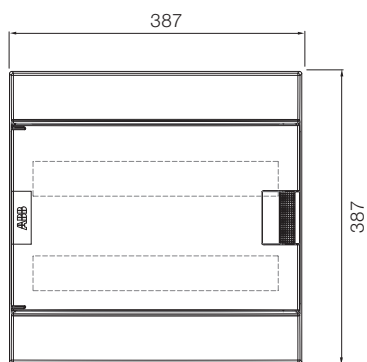

36 módulos

Dimensiones en mm

# System pro E comfort MISTRAL65 dimensiones

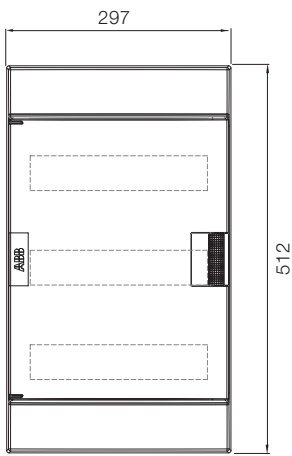

36 módulos

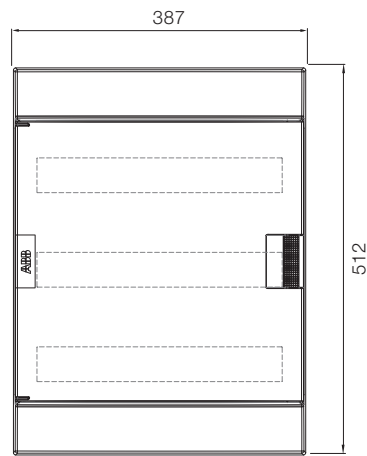

54 módulos

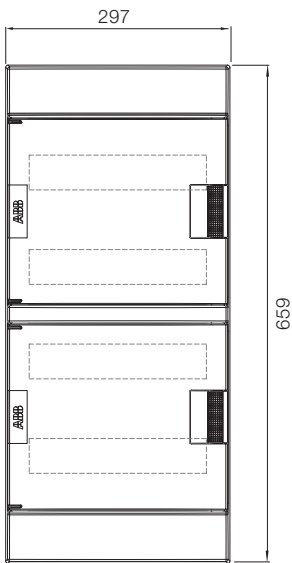

48 módulos

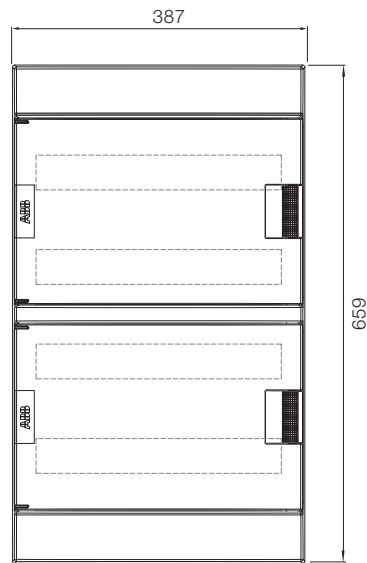

72 módulos



Dimensiones en mm

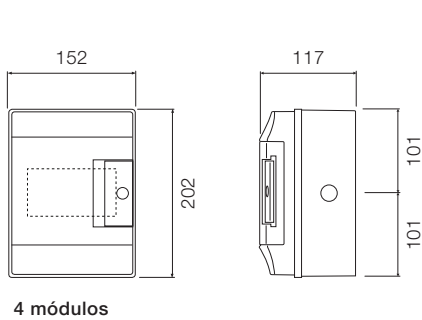

4 módulos

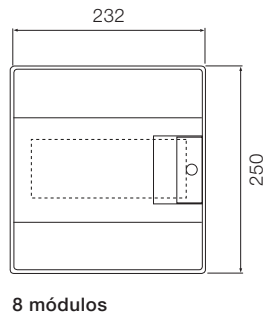

8 módulos

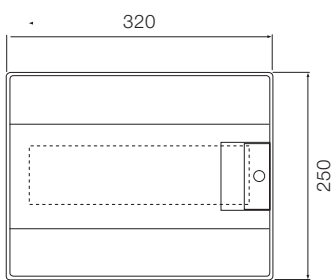
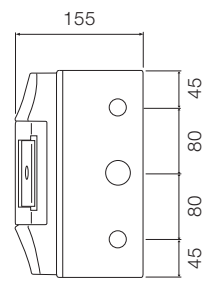

12 módulos

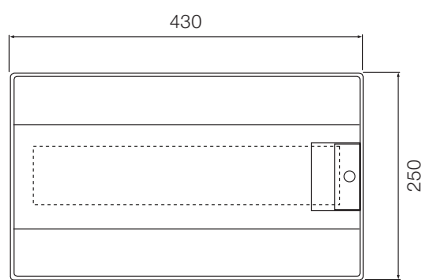

18 módulos

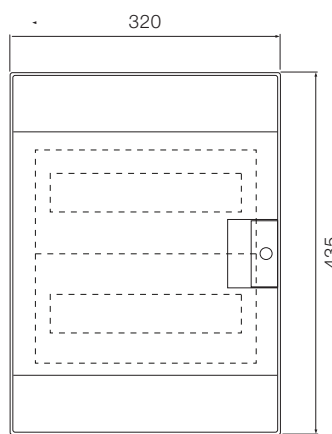
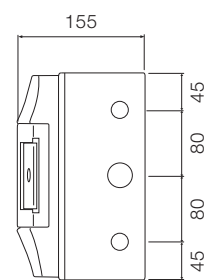

24 módulos

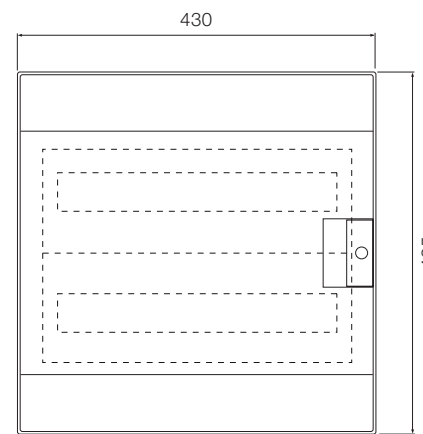

36 módulos

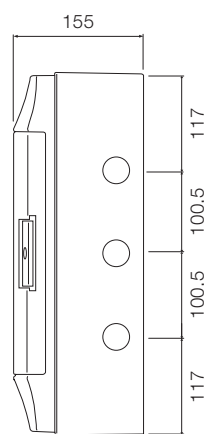

Dimensiones en mm

# System pro E comfort MISTRAL65, dimensiones

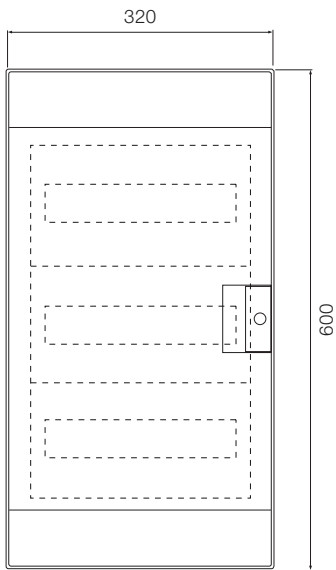

36 módulos

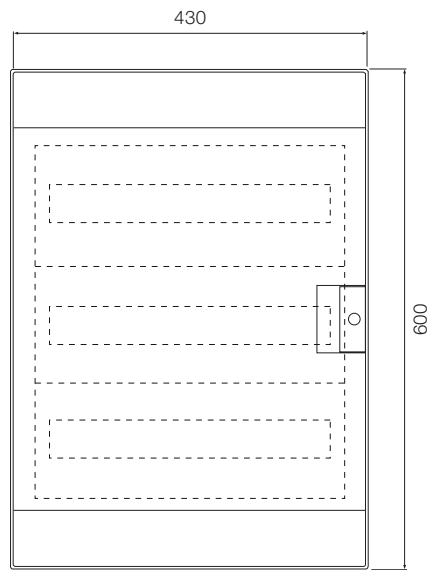

54 módulos

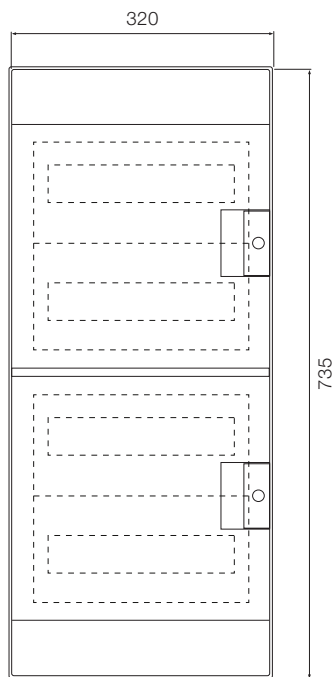
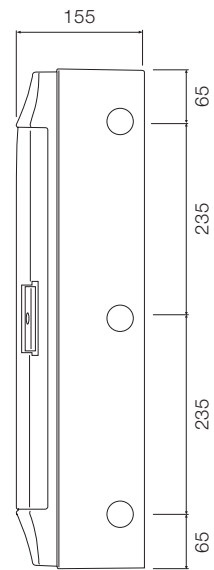

48 módulos

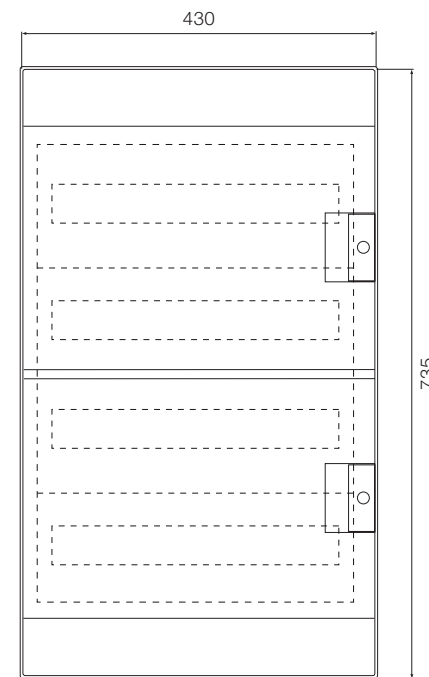

72 módulos

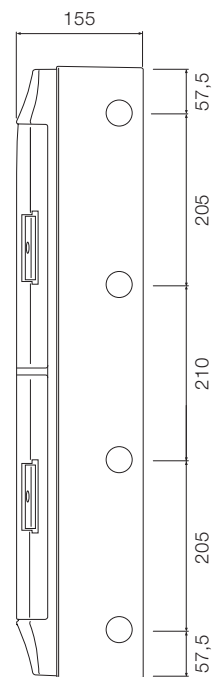

Dimensiones en mm

## Plantilla de fijación de la caja estanca

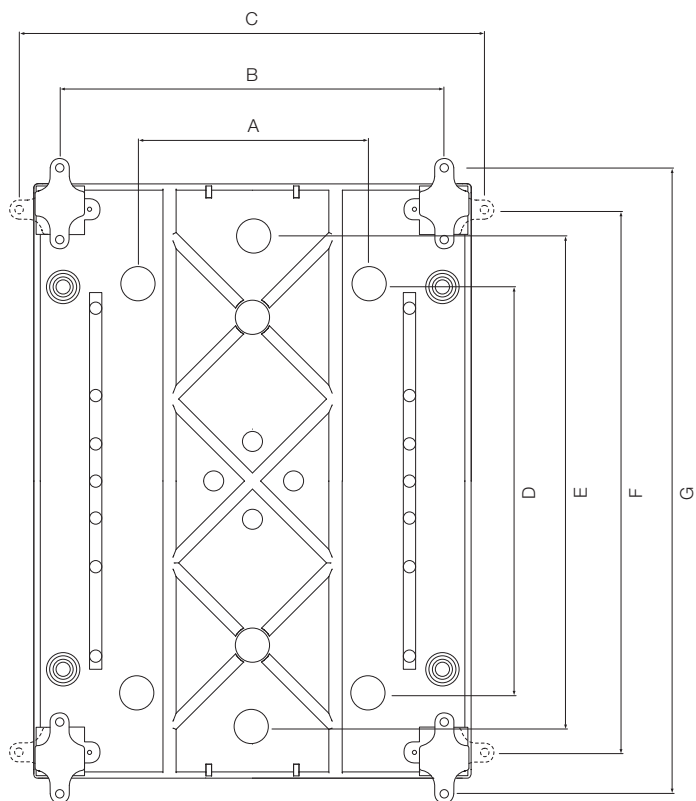

	A	B	C	D	E	F	G
<b>4 Módulos</b>		113	173		140	163	223,5
<b>8 Módulos</b>	90	194	254,5	180		212	272,5
<b>12 Módulos</b>	170	282,5	343	180		212	272,5
<b>18 Módulos</b>	280	392	452,5	125	175	212	272,5
<b>24 Módulos</b>	170	282,5	343	310	360	397	457,5
<b>36 Módulos - 2 F</b>	280	392	452,5	310	360	397	457,5
<b>36 Módulos - 3 F</b>	170	282,5	343	475	525	562	622,5
<b>48 Módulos</b>	170	282,5	343	610	660	697	757,5
<b>54 Módulos</b>	280	392	452,5	475	525	562	622,5
<b>72 Módulos</b>	280	392	452,5	610	660	697	757,5

Dimensiones en mm

# Red de Ventas

## División Low Voltage Products

### Área Cataluña

C/ Illa de Buda, 55 - Edificio C  
08192 SANT QUIRZE DEL VALLÈS  
Tel.: 934 842 112 - Fax: 934 842 192

### Baleares

Gremi Passamaners, 24, 2º, Oficina 5  
Polígono Son Rossinyol  
07009 PALMA DE MALLORCA  
Tel.: 971 434 765 - Fax: 971 434 766

### Área Centro

San Romualdo, 13  
28037 MADRID  
Tel.: 915 810 505 - Fax: 915 810 065

### Canarias

Antonio María Manrique, 3 - Planta 2ª, Oficina 5  
35011 LAS PALMAS DE G. CANARIA  
Tel.: 928 277 707 - Fax: 928 260 816

### Área Norte

Bº Galindo, s/n, Edif. ABB  
48510 TRAPAGARÁN  
Tel.: 944 858 430 - Fax: 944 858 436

### Guipúzcoa

Polígono de Aranguren, 6  
20180 OIARTZUN  
Tel.: 943 260 266 - Fax: 943 260 240

### Aragón

Ctra. Madrid km. 314, Edif. ABB  
50012 ZARAGOZA  
Tel.: 976 769 355 - Fax: 976 769 359

### Navarra y La Rioja

Navarra, 5 Ofic. 9  
31012 PAMPLONA  
Tel.: 948 176 668 - Fax: 948 260 282

### Área Levante

Narciso Monturiol y Estarriol, 17-B  
Edificio As Center Azul - Oficinas b-1, b-2, b-11  
Parque Tecnológico  
46980 PATERNA  
Tel.: 963 617 651 - Fax: 963 621 366

### Murcia

Avda. Ciudad de Aranjuez, 18  
30007 MURCIA  
Tel.: 968 241 626 - Fax: 968 233 092

### Área Noroeste

Polígono San Cristóbal - c/ Plata, 14, Nave 1  
47012 VALLADOLID  
Tel.: 983 292 644 - Fax: 983 395 864

### Galicia

Centro de Negocios BCA-28, Of. -1.1  
Polígono de la Grela, C/ Copérnico, 6  
15008 A CORUÑA  
Tel.: 981 275 099 - Fax: 981 278 844

### Asturias

Avda. del Llano, 52 bajo  
33209 GIJÓN  
Tel.: 985 151 529 / 150 445 - Fax: 985 141 836

### Área Sur

Avenida Pintor Sorolla, 125, 4º G  
29018 MÁLAGA  
Tel.: 952 295 648 - Fax: 952 299 071

Avda. San Francisco Javier, 9  
Edif. Sevilla 2, Planta 11, módulo 9  
41018 SEVILLA  
Tel.: 954 661 203 / 654 511 - Fax: 954 661 431

#### Centro Logístico Baja Tensión

Parc Logístic de l'Alt Penedès  
Polígono industrial  
Can Bosc d'Anoia  
(Pas de Piles)  
08739 SUBIRATS (Barcelona)

#### Atención al Cliente:

Tel.: 901 76 00 65  
Fax: 900 48 48 49

[www.abb.es/bajatension](http://www.abb.es/bajatension)

#### Low Voltage Products

Illa de Buda, 55  
08192 Sant Quirze del Vallès  
(Barcelona)  
Tel. 93 484 21 21  
Fax 93 484 21 90

#### Fábrica Niessen

Pol. Ind. de Aranguren, 6  
20180 OIARTZUN  
Tel.: 943 260 101  
Fax: 943 260 240

#### Atención al Cliente Niessen:

Tel.: 901 76 00 65  
Fax: 900 48 49 50

[www.abb.es/niessen](http://www.abb.es/niessen)

#### Soporte Técnico

Atención al cliente para  
asesoramiento técnico en  
productos y aplicaciones,  
dirigirse a:

Para productos ABB y Entelec  
[soporte-tecnico.abb@es.abb.com](mailto:soporte-tecnico.abb@es.abb.com)

Para productos Niessen  
[soporte.niessen@es.abb.com](mailto:soporte.niessen@es.abb.com)

# Contacte con nosotros

**Asea Brown Boveri, S.A.**

**Low Voltage Products**

C/ San Romualdo, 13

28037 Madrid

Tel: 91 581 93 93

Fax: 91 754 51 50

[www.abb.es/bajatension](http://www.abb.es/bajatension)



Más información en:



Los datos y figuras no son vinculantes. ABB se reserva el derecho a modificar el contenido de este documento sin previo aviso en función de la evolución técnica de los productos.

1TXA801021D0701-09/2014